



GATOR GSM контроллер управления воротами

Руководство по установке

(FW:2.10)

Август 2022



Содержание

ТРЕБОВАНИЕ БЕЗОПАСНОСТИ	3
1 ОПИСАНИЕ	4
1.1 ТЕХНИЧЕСКИЕ ХАРАКТЕРИСТИКИ.....	4
1.2 ЭЛЕМЕНТЫ КОНТРОЛЛЕРА.....	5
1.3 НАЗНАЧЕНИЕ ВНЕШНИХ КЛЕММ	5
1.4 СВЕТОВАЯ ИНДИКАЦИЯ ФУНКЦИОНИРОВАНИЯ	6
1.5 КОМПЛЕКТАЦИЯ УПАКОВКИ GSM КОНТРОЛЛЕРА <i>GATOR</i>	6
2 СХЕМЫ СОЕДИНЕНИЙ GSM КОНТРОЛЛЕРА <i>GATOR</i>	7
2.1 КРЕПЛЕНИЕ.....	7
2.2 ПОДКЛЮЧЕНИЕ ПИТАНИЯ	7
2.3 СХЕМА ПОДКЛЮЧЕНИЯ ВХОДОВ КОНТРОЛЛЕРА	7
2.4 СХЕМА ПОДКЛЮЧЕНИЯ РЕЛЕ.....	8
2.5 СХЕМА ПОДКЛЮЧЕНИЯ КОНТРОЛЛЕРА <i>GATOR</i> К АВТОМАТИКЕ ВОРОТ	8
2.6 СХЕМА ПОДКЛЮЧЕНИЯ RFID СЧИТЫВАТЕЛЯ (WIEGAND 26/34).....	9
2.7 СХЕМА ПОДКЛЮЧЕНИЯ WiFi модуля W485	11
2.8 СХЕМА ПОДКЛЮЧЕНИЯ “ETHERNET” модуля E485.....	11
3 БЫСТРАЯ НАСТРОЙКА КОНТРОЛЛЕРА	11
4 УДАЛЕННОЕ УПРАВЛЕНИЕ	12
4.1 УПРАВЛЕНИЕ ТЕЛЕФОННЫМ ЗВОНКОМ.....	12
4.2 УПРАВЛЕНИЕ С КЛАВИАТУРЫ ТЕЛЕФОНА	12
4.3 УПРАВЛЕНИЕ С ПРИЛОЖЕНИЕМ <i>GATOR</i>	12
4.4 УСТАНОВКА ВИДЖЕТА В ТЕЛЕФОНЕ.....	14
4.5 ДОБАВЛЕНИЕ ПОЛЬЗОВАТЕЛЕЙ В ТЕЛЕФОНЕ.....	17
4.6 УПРАВЛЕНИЕ SMS СООБЩЕНИЯМИ	19
4.7 КОНФИГУРАЦИЯ SMS СООБЩЕНИЯМИ.....	19
5 НАСТРОЙКА РАБОЧИХ ПАРАМЕТРОВ С <i>TRIKDISCONFIG</i>	22
5.1 СТРОКА СОСТОЯНИЯ ПРОГРАММЫ <i>TRIKDISCONFIG</i>	22
5.2 ОКНО „СИСТЕМНЫЕ ПАРАМЕТРЫ“	23
5.3 ОКНО „IN/OUT“	24
5.4 ОКНО „МОДУЛИ“	26
5.5 ОКНО „СООБЩЕНИЯ ПО IP“	28
5.6 ОКНО „ПОЛЬЗОВАТЕЛИ“	29
5.6.1 Регистрация RFID карточек (брелоков).....	31
5.7 ОКНО „ЖУРНАЛ СОБЫТИЙ“	34
5.8 ВОССТАНОВЛЕНИЕ ЗАВОДСКИХ НАСТРОЕК.....	35
5.9 НАСТРОЙКИ ДЛЯ ИНДИКАЦИИ ПОЛОЖЕНИЯ ВОРОТ	35
6 УДАЛЕННАЯ НАСТРОЙКА РАБОЧИХ ПАРАМЕТРОВ	36
7 ТЕСТИРОВАНИЕ КОНТРОЛЛЕРА GSM	37
8 ОБНОВЛЕНИЕ ПРОШИВКИ КОНТРОЛЛЕРА	37



Требование безопасности

Только квалифицированный персонал может устанавливать и обслуживать GSM контроллер управления воротами.

Внимательно прочитайте это руководство перед установкой, чтобы избежать ошибок, которые могут привести к неисправности изделия или даже к его повреждению.

Отключите напряжение питания перед подключением контроллера.

Изменения, модификации или ремонт контроллера, произведенные не производителем, аннулируют гарантию производителя.



Соблюдайте нормы местного законодательства и не утилизируйте изделие или его компоненты вместе с другими бытовыми отходами.



1 Описание

GATOR GSM контроллер управления воротами может удаленно управлять автоматикой ворот или другим подключенным оборудованием.

Управлять контроллером можно при помощи приложения **GATOR**, телефонным звонком или SMS сообщениями. В контроллере можно записать 7 телефонных номеров администраторов и 1000 телефонных номеров пользователей. В контроллере можно составить график управления, установить счетчик пользователю (сколько раз пользователь сможет активировать OUT выход контроллера). GSM контроллер может отправлять SMS сообщения об активации и восстановлении входов и выходов (пользователь может редактировать текст SMS сообщений). **GATOR** может отправлять сообщения на приемник ПЦН (пульт централизованного наблюдения). Подключив WiFi модуль (**W485**) или „Ethernet“ модуль **E485** к контроллеру **GATOR**, можно отправлять сообщения и управлять контроллером через WiFi сеть или проводную компьютерную сеть без использования мобильного интернета SIM-карты.

Функциональность

Удаленное управление

- Мобильным / Web приложением **GATOR**.
- SMS сообщениями.
- Телефонным звонком.

Сообщения пользователям

- Отправляет сообщения о событиях в приложение **GATOR** и SMS сообщениями.

Сообщения охранной фирме

- Контроллер отправляет сообщения Contact ID кодами на программные или аппаратные приемники, которые работают с любой программой мониторинга.
- Одновременно отправляет сообщения на приемник фирмы охраны и в приложение **GATOR**.
- При обрыве связи с основным приемником, сообщения автоматически передаются на запасной приемник.



Входы и выходы

- 2 входа (IN). Тип входа: NO; NC; EOL.
- 2 универсальных входа/выхода. Режим работы устанавливается как вход или выход.
- 1 выход (OUT) - реле.

Настройка и установка

- Быстрая и простая настройка.
- Добавление и удаление пользователей с приложением **Protegeus** (при входе в приложение на правах администратора), SMS сообщением, с программой **TrikdisConfig**.
- Настройка контроллера с программой **TrikdisConfig** удаленно или подсоединив контроллер к компьютеру кабелем USB Mini-B.
- Удаленное обновление программного обеспечения контроллера.
- Два уровня доступа к настройкам контроллера: администратора и установщика.

1.1 Технические характеристики

Параметр	Описание
Частота 2G модема	850 / 900 / 1800 / 1900 МГц
Частота 3G модема	800 / 850 / 900 / 1900 / 2100 МГц
Напряжение питания	9-32 В постоянного тока 12-24 В переменного тока



Параметр	Описание
Потребляемый ток	100 мА
Вход	2, тип входа: NC, NO, EOL=10 кΩ
Универсальный вход/выход	2, устанавливается как вход IN, тип которого: NC, NO, EOL=10 кΩ, или как выход (открытый коллектор, 50мА)
Выход	1, релейный, 1 А 30 В постоянного тока, 0,5 А 125 В переменного тока
Память неотправленных сообщений	До 60 сообщений
Память сообщений	До 5000 сообщений
Администратор, который получает сообщения и может управлять контроллером	7 номеров
Пользователи, которые могут управлять контроллером	1000 номеров
Условия эксплуатации	Температура от -20 °С до +50 °С, относительная влажность до 80 %, при +20 °С
Размеры	92 x 62 x 26 мм
Вес	80 гр

1.2 Элементы контроллера

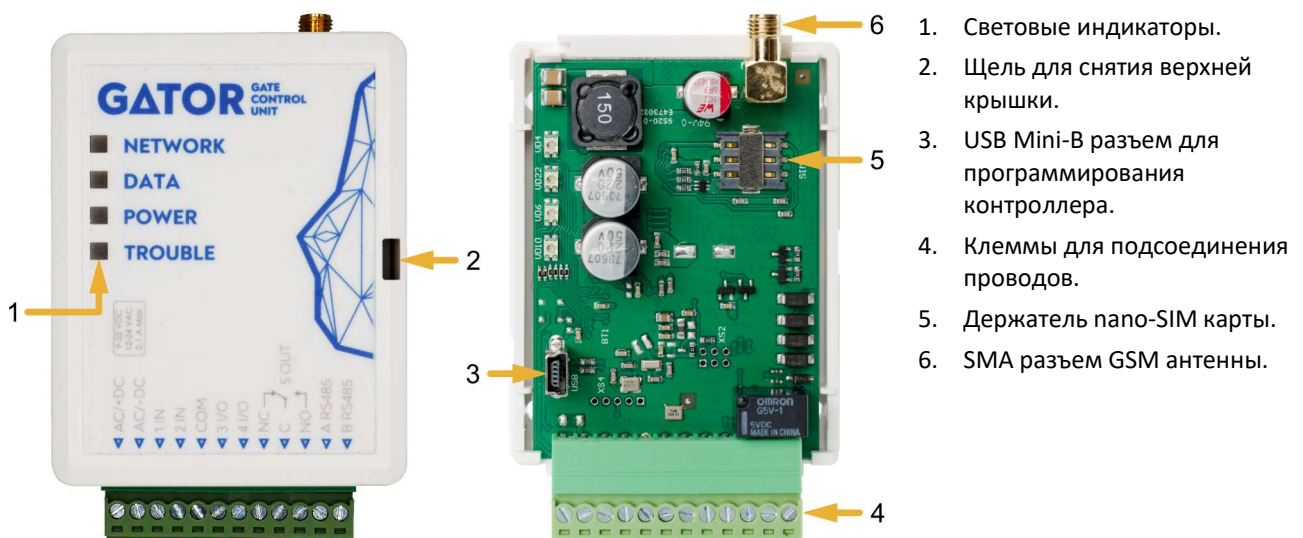

1.3 Назначение внешних клемм

Клемма	Описание
AC/+DC	Клемма питания (положительная клемма 9-32 В постоянного тока; 12-24 В переменного тока)
AC/-DC	Клемма питания (отрицательная клемма 9-32 В постоянного тока; 12-24 В переменного напряжения)
1 IN	1-ый вход, тип: NO, NC, EOL (заводская настройка NO)
2 IN	2-ой вход, тип: NO, NC, EOL (заводская настройка - выключен)
COM	Общая клемма
3 I/O	Универсальная клемма вход/выход (заводская настройка – выключен)
4 I/O	Универсальная клемма вход/выход (заводская настройка – выключен)
NC	Контакт реле, NC



Клемма	Описание
C	Контакт реле, C
NO	Контакт реле, NO
A RS485	A контакт шины RS485
B RS485	B контакт шины RS485

1.4 Световая индикация функционирования

Индикатор	Состояние	Описание
NETWORK (Сеть)	Светит зеленый	Подключен к GSM сети
	Мигает желтый	Уровень GSM сигнала от 0 до 5. Достаточно 3.
DATA (Данные)	Светит зеленый	Отправляется сообщение
	Светит желтый	Есть неотправленные сообщения в памяти контроллера
POWER (Питание)	Мигает зеленый	Достаточный уровень питающего напряжения
	Мигает желтый	Низкий уровень питающего напряжения
	Мигает зеленый и желтый	Включен режим конфигурации
TROUBLE (Неисправность)	Не светит и не мигает	Работает без проблем
	1 вспышка	Нет SIM карты
	2 вспышки	Неправильный PIN код SIM карты
	3 вспышки	Не удается подключить к сети GSM
	4 вспышки	Не удается подключиться к приложению GATOR или IP приемнику по основному каналу
	5 вспышек	Не удается подсоединиться к IP приемнику по запасному каналу
	6 вспышек	Не установлены внутренние часы
7 вспышек	Недостаточный уровень питающего напряжения	

Если световые индикаторы не светят проверьте напряжение питания и соединения.

Примечание: Перед установкой убедитесь, что имеете все необходимые материалы:

1. Кабель USB Mini-B, который нужен для конфигурации.
2. 4-жильный кабель для подключения контроллера.
3. Плоская отвертка 2,5 мм.
4. Выносная GSM антенна, если слабый сигнал мобильной связи.
5. Активированная nano-SIM карта (запрос PIN кода может быть отключен).
6. Инструкция автоматики ворот, к которой будет подключен GSM контроллер.

Недостающие компоненты закажите отдельно у вашего местного дистрибьютера.

1.5 Комплектация упаковки GSM контроллера **GATOR**

- GSM контроллер **GATOR** 1 шт.
- GSM антенна 1 шт.
- Резистор 10 кΩ 3 шт.
- Двусторонняя липкая лента (5 см) 1 шт.
- Шуруп 2 шт.



2 Схемы соединений GSM контроллера GATOR

2.1 Крепление

1. Снимите верхнюю крышку. Отсоедините клеммную колодку.
2. Удалите плату.
3. Прикрепите корпус шурупами.
4. Обратно установите плату и клеммную колодку.
5. Подсоедините GSM антенну.
6. Установите nano-SIM карту.
7. Закройте верхнюю крышку.

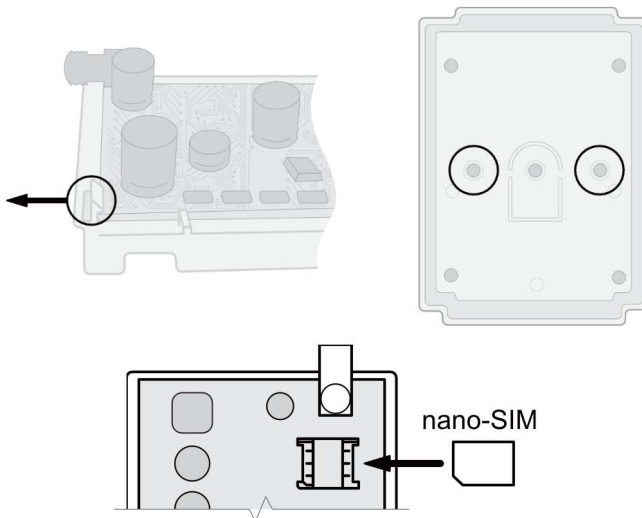

2.2 Подключение питания

Подключите контроллер **GATOR** по ниже приведенной схеме.

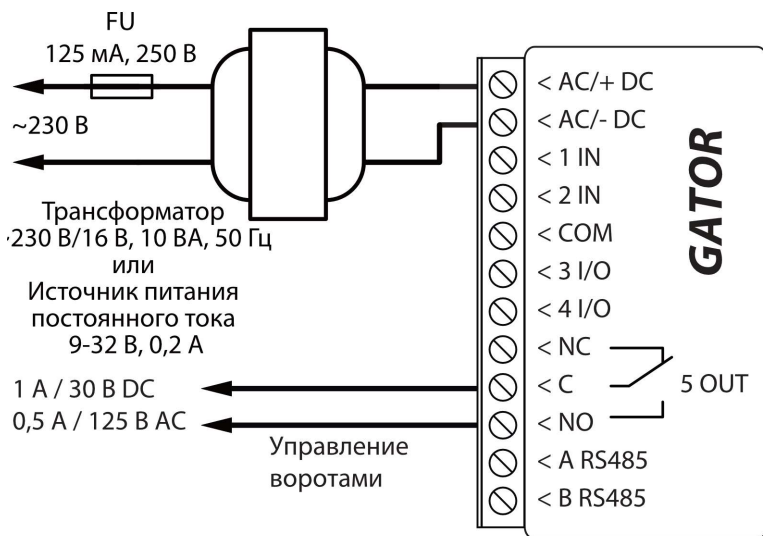

2.3 Схема подключения входов контроллера

Контроллер **GATOR** имеет четыре входа (два из которых универсальных, которые могут установлены как вход или выход), к которым можно подсоединить детекторы сигнализации. Тип входа можно установить: NC, NO, EOL. Ниже приведены схемы подключения входов (NC, NO, EOL):

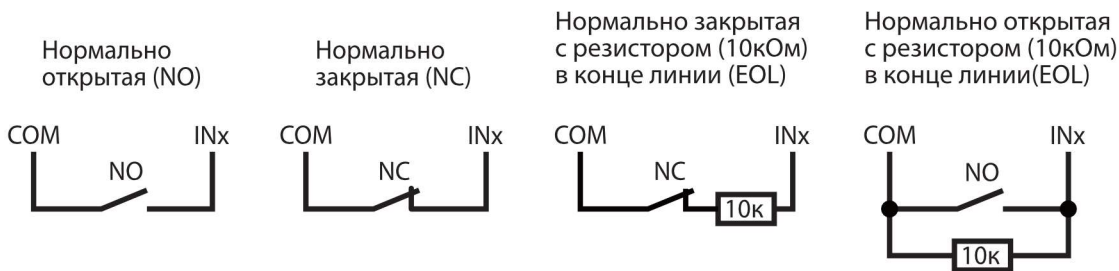



2.4 Схема подключения реле

Схема подключения реле, когда контроллер **GATOR** запитан от источника постоянного тока. С помощью контактов реле можно удаленно включить/выключить подключенное электрическое оборудование. Универсальной клемме I/O (вход/выход) должен быть установлен режим работы OUT (выход).

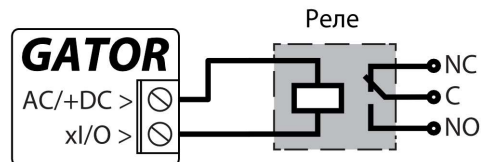

2.5 Схема подключения контроллера GATOR к автоматике ворот

Все подключения осуществляются при отключенном напряжении питания.

В руководстве автоматики ворот детально описано назначение клемм и их напряжение.

Клеммы IN, COM предназначены для управления воротами.

Автоматика ворот имеет выход OUT, который показывает положение ворот (открыты/закрыты). Выход OUT положения ворот может иметь контакты встроенного реле или иметь напряжение (при открытом положении ворот). В схеме указано подключение реле K1 к выходу OUT. На клеммах OUT, N появляется напряжение (~230 В) когда ворота открыты. Когда ворота открыты срабатывает реле K1 и активируется вход 1IN контроллера **GATOR**. По состоянию

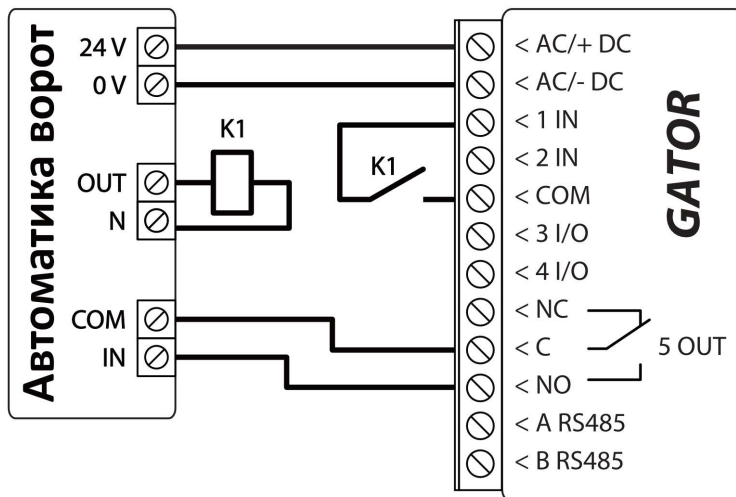

входа 1IN имеем точную информацию о положении ворот (закрыты или открыты ворота).

Конфигурацию контроллера **GATOR** с индикацией положения ворот смотреть п.5.9 „Настройки для индикации положения ворот“.



2.6 Схема подключения RFID считывателя (Wiegand 26/34)

Конфигурация контроллера с RFID считывателем описана в п.5.3 „Окно „IN/OUT““.

Схема подключения RFID считывателя к контроллеру **GATOR**.

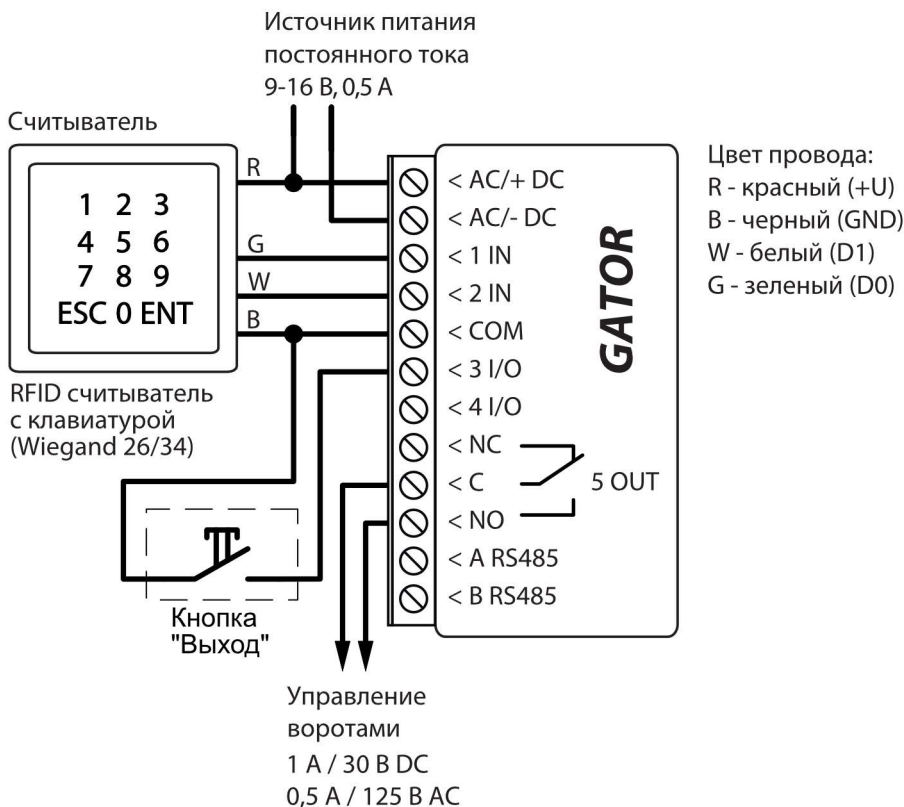

В программе **TrikdisConfig** необходимо отметить, что будет использоваться один RFID считыватель и кнопка „Выход“. При нажатии на кнопку „Выход“ выход 5OUT контроллера сработает на установленную продолжительность импульса. Когда кнопка „Выход“ не подсоединена к контроллеру, то не надо отмечать поле **IO3** как **кнопка выхода**.





Схема подключения двух RFID считывателей к контроллеру **GATOR**.



При подключении к контроллеру двух RFID считывателей, в программе **TrikdисConfig** необходимо отметить, что будут использоваться два RFID считывателя.

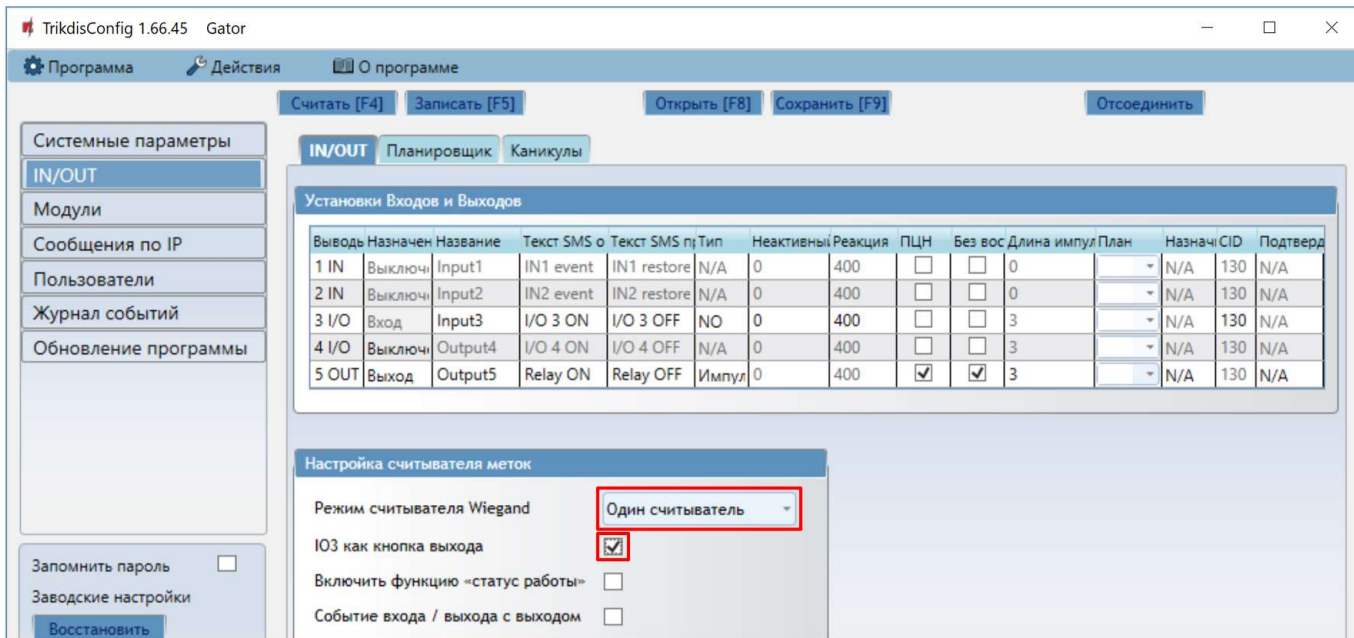
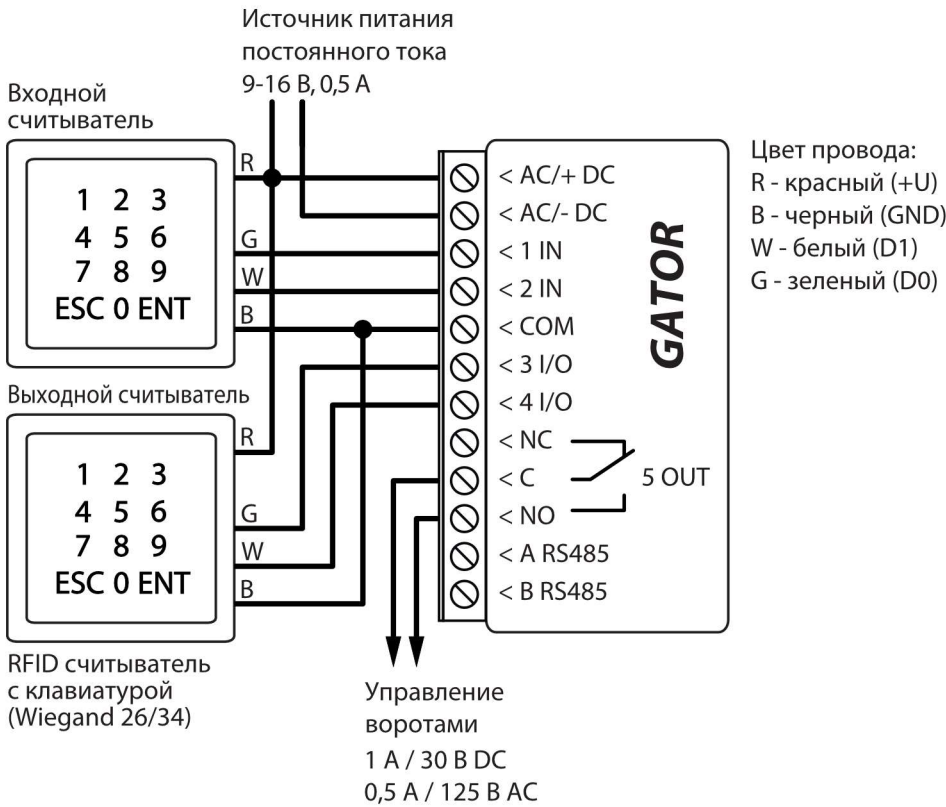
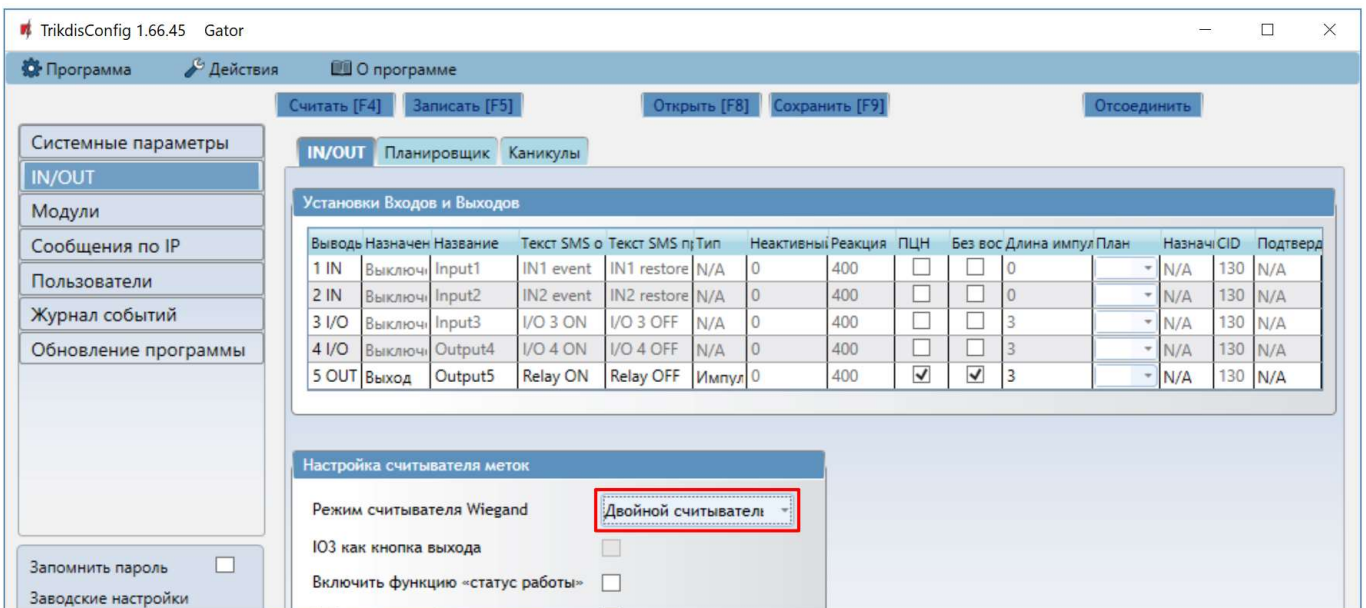



2.7 Схема подключения WiFi модуля W485

Версия прошивки контроллера от 1.06.

Модуль **W485** предназначен для передачи сообщений и управления через WiFi компьютерную сеть. Используя **W485** вместе с контроллером, сообщения на ПЦН и в приложение **GATOR** передаются через WiFi компьютерную сеть и мобильный интернет не используется. При нарушении связи в WiFi сети данные передаются через сеть мобильного интернета. При восстановлении WiFi связи контроллер начинает вновь отправлять сообщения через **W485**.

Конфигурация контроллера с WiFi модулем **W485** описана в п. 5.4 „Окно „Модули““.

SIM карта не обязательна, когда модуль **W485** используется вместе с контроллером.

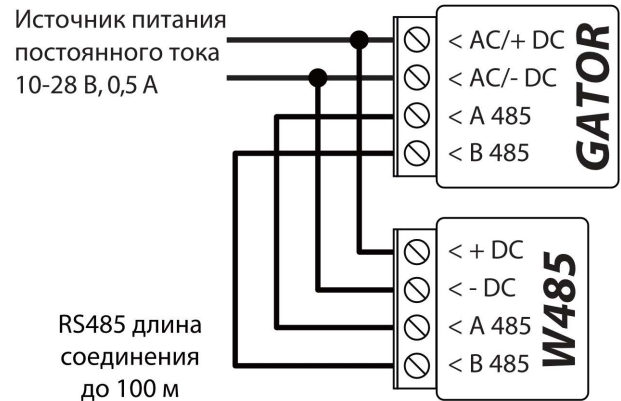

2.8 Схема подключения “Ethernet” модуля E485

Версия прошивки контроллера от 1.06.

Модуль **E485** предназначен для передачи сообщений и управления через проводную компьютерную сеть. Используя **E485** вместе с контроллером, сообщения на ПЦН и в приложение **GATOR** передаются через проводную компьютерную сеть и мобильный интернет не используется. При нарушении связи в компьютерной сети данные передаются через сеть мобильного интернета. При восстановлении связи в компьютерной сети контроллер начинает вновь отправлять сообщения через **E485**.

Конфигурация контроллера с „Ethernet“ модулем **E485** описана в п. 5.4 „Окно „Модули““.

SIM карта не обязательна, когда модуль **E485** используется вместе с контроллером.

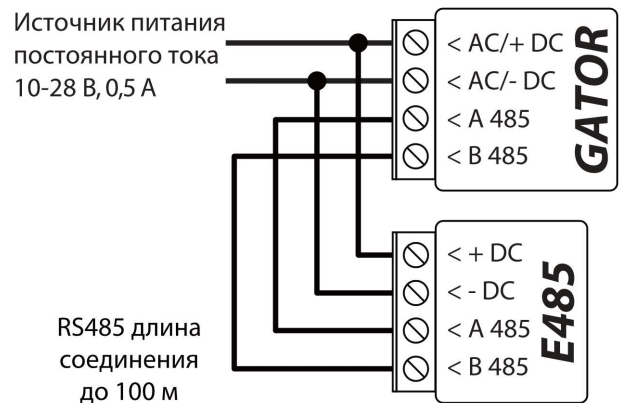

3 Быстрая настройка контроллера

Примечание: Заводские настройки контроллера позволяют быстро его ввести в эксплуатацию. Позвоните на номер SIM карты, которая установлена в контроллере. Выход 5OUT сработает на 3 секунды. Первый позвонивший становится администратором контроллера. Если такой алгоритм работы контроллера устраивает, то можете его устанавливать без дополнительных настроек.

1. В контроллере должна быть установлена nano-SIM карта. Перед установкой SIM-карты в контроллер отключите запрос PIN-кода.
2. Подключите источник питания к контроллеру (см. п.2.2 „Подключение питания“).
3. Включите напряжение питания контроллеру. Должна засветить следующая световая индикация:
 - мигает зеленый „POWER“ индикатор;
 - светит зеленый и мигает желтый „NETWORK“ индикатор.

Заводские настройки позволяют управлять всем, кто позвонит на SIM карту контроллера. Отправив SMS команду (пример команды: **SETU 123456 +370xxxxxxxx#Petr#petr@mail.ru**) с добавлением первого пользователя контроллером, контроллером смогут управлять только те номера, которые внесены в список пользователей. контроллера будет игнорировать звонки с других телефонных номеров.

Примечание: Чтобы изменить заводские настройки или активировать другие функции контроллера, см. п. 5 „Настройка рабочих параметров с **TrikdisConfig**“.



4 Удаленное управление

4.1 Управление телефонным звонком

Примечание: Первый позвонивший (или отправивший SMS сообщение) на номер SIM карты контроллера, становится администратором системы. Администратор сможет управлять и настраивать контроллер SMS командами.

Позвоните на номер SIM карты, которая установлена в контроллер. **GATOR** автоматически отклонит звонок и на 3 секунды сработает выход 5OUT. Заводские настройки позволяют управлять выходом (5OUT) любому, кто позвонит на номер SIM карты контроллера.

4.2 Управление с клавиатуры телефона

Пользователю назначено несколько выходов (OUT) контроллера. Управление выходами контроллера **GATOR**:

1. Позвоните на номер SIM карты контроллера. Контроллер поднимет трубку.
2. Введите команду управления с клавиатуры телефона (пример команды см. в таблице „DTMF команды управления“).

DTMF команды управления (не работает с изделиями GV17_2E70, GV17_2S70)

DTMF команда	Функция	Описание
OUTPUT*STATE#	Управление выходом	Команда управления выходом (вкл/выкл; вкл/выкл на длительность импульса). OUTPUT – номер контролируемого выхода. STATE – команда управления. 0 – выключить выход; 1 – включить выход; 2 – выключить выход на длительность импульса; 3 – включить выход на длительность импульса; (длительность импульса устанавливается с программой TrikdisConfig в таблице „Установки Входов и Выходов“); # - знак завершения команды. Пример: (включить 5 выход): 5*1# Пример: (включить 4 выход на продолжительность импульса): 4*3#
#	Знак окончания команды	Если допустили ошибку во время набора, нажмите # , чтобы начать вводить команду управления снова.

4.3 Управление с приложением **GATOR**

С приложением **GATOR** пользователи смогут управлять контроллером дистанционно, а также пользователи получат информацию о состоянии системы и все уведомления о событиях.

1. Загрузите и запустите приложение **GATOR** или используйте Web версию **GATOR** <https://app.thegator.app/login>.



2. Войдите под своим именем пользователя и паролем или зарегистрируйтесь и создайте новую учетную запись.
3. Нажмите **Добавить объект** и введите **IMEI (Unique ID)** номер контроллера, который указан на этикетке контроллера или упаковке.



< Systems

Add your system

Unique ID ?

Unique ID may be 12,15 or 16 symbols long.

Next

Skip

Введите номер IMEI. Вы можете найти его:

- на упаковке;
- на задней части корпуса контроллера;
- в программе TrikdConfig он указан как Уникальный №.

- ВАЖНО:** В момент регистрации контроллера к приложению **GATOR** должен быть:
1. Включен **Protegnus** сервис, который описан в п.5.5 „Окно Сообщения по IP“.
 2. Включено питание (мигает зеленый „POWER“ индикатор).
 3. Контроллер должен быть подключен к сети оператора мобильной связи (светит зеленый и мигает желтый „NETWORK“ индикатор).

4. После регистрации контроллера к приложению **GATOR** в открывшемся окне нажмите кнопку **Настройки (Settings)**.

5. В открывшемся окне нажмите на **Devices**.

6. В открывшемся окне нажмите на **Настройки (Settings)**.

7. В настройках выхода OUT5 необходимо указать режим работы PGM выхода **Сигнал (Level)** или **Импульс (Pulse)**.



8. Нажав кнопку PGM выхода он активируется. (На рисунке: OUT5 – активирован выход, PGM выходу установлен режим работы **Импульс**).

4.4 Установка Виджета в телефоне

Установка **Виджета** управления воротами в телефоне. Контроллер должен быть зарегистрирован в приложении **GATOR**. Подключитесь к приложению **GATOR** в вашем телефоне. Закройте окно приложения.



GATOR GSM контроллер управления воротами

Приложите палец к экрану телефона и подержите. Появится панель параметров.

1. Нажмите на **Виджеты**.

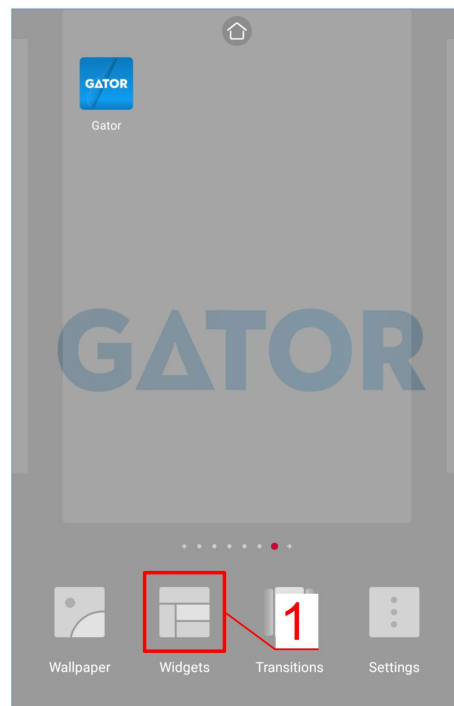

В панели параметров найдите **GATOR (Switch)**.

2. Нажмите на **GATOR (Switch)**.



3. Выберите выход **PGM 5** контроллера.
4. Нажмите на **ADD**.

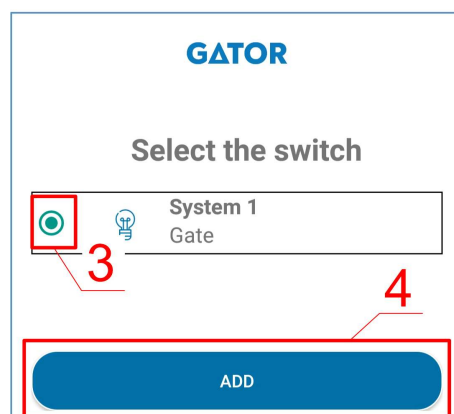



5. На экране телефона появится икона.



Перейдите к нормальному экрану. Нажмите на икону.



На экране появится окружность, в которой будет отображена активация PGM выхода.

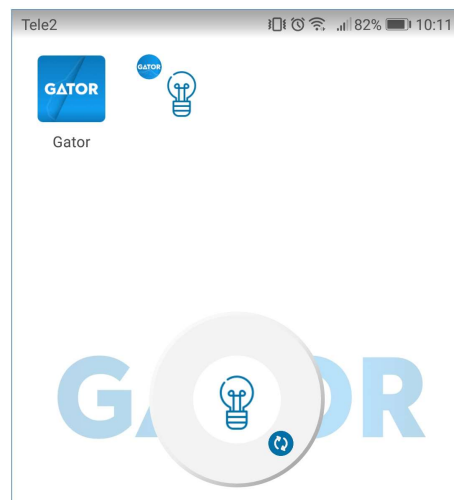

6. Контроллер подсоединен к автоматике ворот по схеме с индикацией состояния ворот. Икона показывает состояние открытых/закрытых ворот.





4.5 Добавление пользователей в телефоне

Запустите приложение **GATOR** в телефоне. Войдите под своим именем пользователя и паролем.

1. Нажмите **Настройки**.

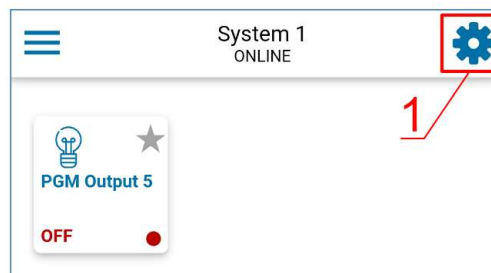

2. Нажмите **Users** (пользователи).

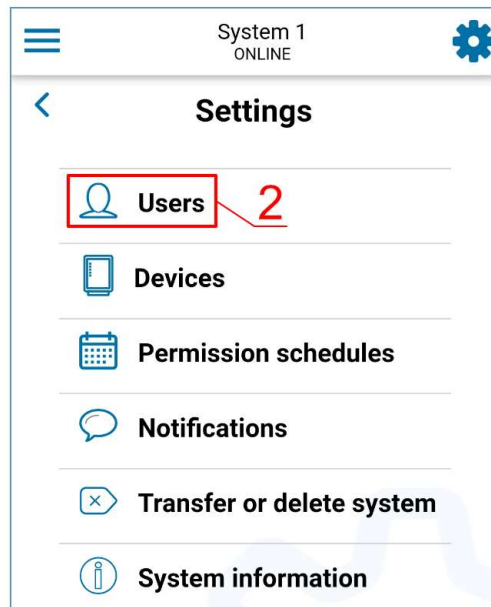

3. Нажмите **Add new user** (добавить нового пользователя).

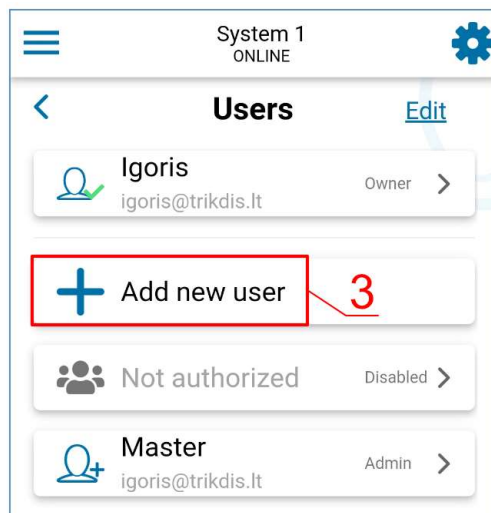



4. Введите адрес электронной почты пользователя.
5. Введите имя пользователя.
6. Введите номер телефона пользователя.
7. Нажмите **Next**.

System 1
ONLINE

User details

E-mail address
jonas@trikdis.lt

Name
Jonas

Phone number or RFID code
+37060123456

User code

Can edit user list

Device administrator

Back Next

1 of 2

System list Home Events

8. Отметьте PGM выход, которым будет управлять пользователь.
9. Нажмите **Done**.

System 1
ONLINE

Allow to control

PGM Output 5

[Time settings](#)

Back Done

2 of 2

System list Home Events



- 10. В списке пользователей появится новый пользователь.
- 11. Нажмите **Home**, чтобы вернуть в основное окно.

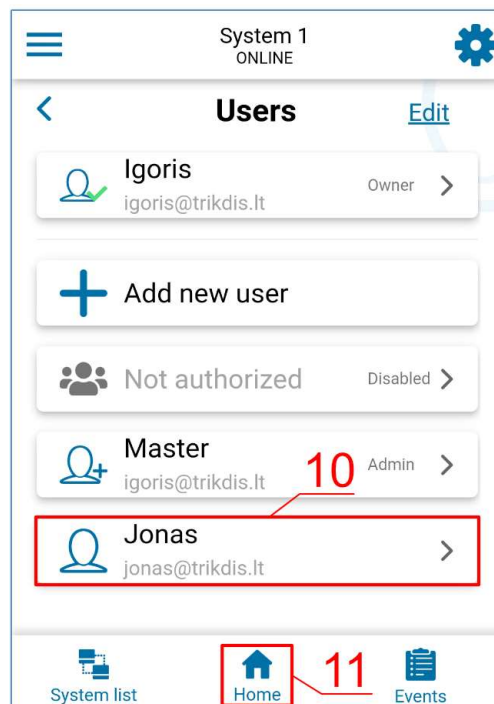

4.6 Управление SMS сообщениями

Управляйте выходом OUT5 SMS сообщениями:

OUTPUT5 xxxxxx ON

OUTPUT5 xxxxxx OFF

OUTPUT5 xxxxxx PULSE=002

- xxxxxx** 6-значный пароль администратора. (заводской пароль – 123456).
- ON** Включить выход.
- OFF** Выключить выход.
- PULSE=ttt** Включить выход на продолжительность импульса, „ttt“ – продолжительность импульса в сек..

SMS сообщениями можете управлять и остальными выходами, которые необходимо включить в **TrikdisConfig**.

SMS команды управления

Команда	Данные	Описание
OUTPUTx	<i>ON</i>	Включить выход. „x“ – номер выхода. Пример: OUTPUT5 123456 ON
	<i>OFF</i>	Выключить выход. „x“ – номер выхода. Пример: OUTPUT5 123456 OFF
	<i>PULSE=ttt</i>	Включить выход на продолжительность импульса. „ttt“ – продолжительность импульса в сек., от 001 до 999. Пример: OUTPUT5 123456 PULSE=002

4.7 Конфигурация SMS сообщениями

1. Измените пароль администратора

Из соображений безопасности измените SMS пароль администратора. Отправьте SMS сообщение:

PSW 123456 xxxxxx

- 123456** Заводской пароль администратора.
- xxxxxx** Новый 6-значный пароль администратора.

2. Добавьте пользователей

Можете разрешить управлять системой определенным людям. С телефона администратора отправьте SMS сообщение, указав номер телефона и имя пользователя:



SETU xxxxxx +PHONENo#NAME#EMAIL

xxxxxx	6-значный пароль администратора.
PHONENo	Номер телефона пользователя.
NAME	Имя пользователя.
EMAIL	Адрес электронной почты.

Записав номер первого пользователя в контроллер, контроллером смогут управлять номера, которые внесены в список пользователей. Контроллер будет игнорировать звонки с других телефонных номеров.

3. Добавьте права администратора дополнительному лицу

Можете добавить нового администратора к системе. Новый администратор сможет получать сообщения и добавлять новых пользователей к системе. Отправьте SMS сообщение:

SETA xxxxxx NoX=+PHONENo#NAME#EMAIL

xxxxxx	6-значный пароль администратора.
NoX	x – номер администратора в списке. (Записав 1, передадите права администратора другому лицу.)
PHONENo	Номер телефона.
NAME	Имя пользователя.
EMAIL	Адрес электронной почты.

SMS команды конфигурации

Команда	Данные	Описание
INFO		Запрос информации о контроллере. В ответе будет указан: тип контроллера, IMEI номер, уровень GSM сигнала, уровень напряжения питания, версия программного обеспечения, серийный номер, дата и время. Пример: INFO 123456
ASKI		Запрос информации о состоянии входов. Пример: ASKI 123456
ASKO		Запрос информации о состоянии выходов. Пример: ASKO 123456
SETA	<i>NoX=phoneNo#name#email</i>	Добавить нового администратора в список (номер администратора от 1А до 7А). Номер телефона, имя и e-mail администратора записывается в указанную строку. Номер телефона отделяется от имени знаком решетки (#). Номер телефона должен начинаться с „+“ и международного кода. Пример: SETA 123456 No3=+37061234567#Petr#petr@mail.ru
	<i>NoX=DEL</i>	Удаление номера телефона и имени администратора из указанной строки списка. Пример: SETA 123456 No2=DEL
SETU	<i>phoneNo#name#email</i>	Добавить нового пользователя в список (номер пользователя от 11 до 1010). Номер телефона, имя и e-mail пользователя записывается в список пользователей. Номер телефона отделяется от имени знаком решетки (#). Номер телефона должен начинаться с „+“ и международного кода. Пример: SETU 123456 +37061234567# Petr#petr@mail.ru
DELU	<i>phoneNo</i>	Удаление пользователя по номеру телефона. Пример: DELU 123456 +37061234567
	<i>name</i>	Удаление пользователя по его имени. Пример: DELU 123456 Petr
	<i>email</i>	Удаление пользователя по его e-mail. Пример: DELU 123456 petr@mail.ru
SETB	<i>Email/phoneNo</i>	Занести пользователя в черный список (e-mail; номер телефона). Пример: SETB 123456 Petr0303@mail.ru Пример: SETB 123456 +37060123456
DELB	<i>ALL</i>	Очистить весь черный список. Пример: DELB 123456 ALL
	<i>Email/phoneNo</i>	Удалить запись из черного списка (в e-mail важны прописные и строчные буквы).



GATOR GSM контроллер управления воротами

Команда	Данные	Описание
		Пример: DELB 123456 Petr0303@mail.ru Пример: DELB 123456 +37060123456
RESET		Перезапуск контроллера. Пример: RESET 123456
PSW	Новый пароль	Смена пароля. Пример: PSW 123456 654123
TXTA	Object name	Запись наименования объекта. Пример: TXTA 123456 Дом
TXTE	N1=<TEXT> N5=<TEXT>	Записать текст SMS сообщения при активации входа или выхода. N1...N5 номер клеммы входа/выхода. Пример: TXTE 123456 N1=Ворота открыты
TXTR	N1=<TEXT> N5=<TEXT>	Записать текст SMS сообщения при восстановлении состояния входа или выхода. N1...N5 номер клеммы входа/выхода. Пример: TXTR 123456 N5=Реле отключено
SETD	IDx=yу	Установить время бездействия для входа „X“. „yу“ – время бездействия в минутах, от 0 до 2880 минут. После активации входа контроллер отправит сообщение и не будет реагировать на дальнейшие срабатывания входа в течении установленного времени бездействия. Если время бездействия установить равное 0, то бездействие будет отключено. Пример: SETD 123456 ID1=30
RESD	IDx	Обновление времени бездействия „X“ входа, если уже был начат отсчет времени. Пример: RESD 123456 ID1
TIME	YYYY/MM/DD, HH:mm:ss	Установка даты и времени. Пример: TIME 123456 2018/01/03,12:23:00
RDR	PhoneNO#SMStext	Перенаправляется SMS текст на указанный номер телефона. Пример: RDR 123456 +37061234567#Пополнить счет
HELLO	ON	Включите функцию информирования SMS сообщением нового пользователя о его добавлении к контроллеру GATOR через приложение GATOR или SMS сообщение. Пример: HELLO 123456 ON
	OFF	Отключите функцию информирования SMS сообщением нового пользователя о его добавлении к контроллеру GATOR через приложение GATOR или SMS сообщение. Пример: HELLO 123456 OFF
UUSD	*UUSD code#	Отправьте UUSD код оператору мобильной связи. С предоставленным оператором UUSD кодом можно проверить и пополнить счет SIM карты, а также выполнить другие действия. Пример: UUSD 123456 *245#
CONNECT	Proteгus=ON	Разрешить подключиться к Proteгus сервису. Пример: CONNECT 123456 PROTEGUS=ON
	Proteгus=OFF	Отключить Proteгus сервис. Пример: CONNECT 123456 PROTEGUS=OFF
	APN=Internet	APN имя. Пример: CONNECT 123456 APN=INTERNET
	USER=user	Пользователь APN. Пример: CONNECT 123456 USER=User
	PSW=password	Пароль APN. Пример: CONNECT 123456 PSW=password
	Code=password	Изменить пароль подключения к Proteгus сервису. Пример: CONNECT 123456 Code=612354



5 Настройка рабочих параметров с *TrikdисConfig*

С *TrikdисConfig* вы можете изменить настройки контроллера (если заводских настроек недостаточно).

1. Загрузите программу *TrikdисConfig* с сайта www.trikdis.com/ru/ (программу найдете в окне поиска написав - *TrikdисConfig*) и установите ее.
2. Плоской отверткой снимите крышку контроллера, как показано ниже на рисунке:

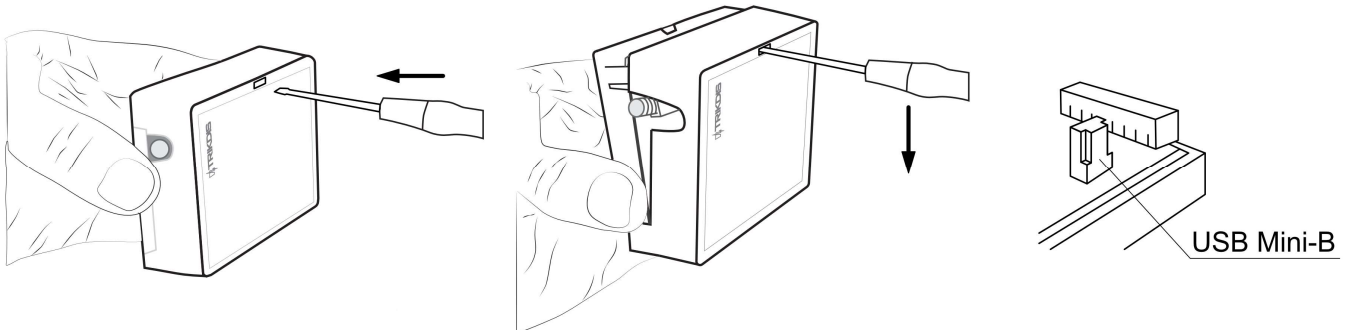

3. Кабелем USB Mini-B подключите контроллер к компьютеру.
4. Запустите программу *TrikdисConfig*. Программа автоматически распознает подключенный контроллер и откроет окно его конфигурации.
5. Нажмите на кнопку **Считать [F4]**, чтобы отобразить текущие рабочие параметры контроллера. При необходимости введите код администратора или установщика во всплывающем окне.

Примечание: Нажмите кнопку **Считать [F4]**, программа считывает и отобразит настройки, сохраненные на устройстве.

Нажав кнопку **Записать [F5]**, программа сохранит сделанные настройки в контроллер.

Нажав кнопку **Сохранить [F9]**, сделанные настройки будут сохранены в файле конфигурации. Затем вы можете загрузить сохраненные настройки на другие устройства. Это позволяет быстро настроить несколько контроллеров с одинаковыми настройками.

Если нажать кнопку **Открыть [F8]** и выбрать файл конфигурации в программе, откроются и отобразятся сохраненные настройки.

Чтобы восстановить заводские настройки, нажмите кнопку **Восстановить** в левом нижнем углу окна программы.

5.1 Строка состояния программы *TrikdисConfig*

После подключения контроллера к программе *TrikdисConfig*, в строке состояния программы появится информация о подключенном контроллере:

IMEI/Уникальный №: 866344050620850	Модуль: GV17_2E70	SN: 000002	BL: 2.03	FW: 2.10	HW:	Состоян USB ие
---------------------------------------	-------------------	------------	----------	----------	-----	-------------------

Наименование	Описание
IMEI/Уникальный №	IMEI номер устройства
Состояние	Рабочее состояние
Модуль	Тип изделия (должно быть указано - GV17_XXXX)
SN	Серийный номер изделия
BL	Версия менеджера загрузки
FW	Версия программного обеспечения изделия
HW	Аппаратурная версия изделия
Состояние	Тип подключения к программе (через USB или удаленно)



Наименование	Описание
Права	Уровень доступа (отображается после подтверждения кода доступа программой)

Нажмите кнопку **Считать [F4]**. Программа считывает и отобразит настройки контроллера **GATOR**. С программой **TrikdisConfig** сделайте необходимые настройки контроллера.

5.2 Окно „Системные параметры“

Группа „Основные“

- **Объектовый номер** – введите номер объекта (4-значный шестнадцатеричный номер, 0-9, A-F. **Не использовать FFFE, FFFF объектовые номера**).
- **Название объекта** – каждое сообщение будет отправлено с названием объекта.
- **Установить время** – выберите источник, по которому будет установка времени.
- **Синхронизация по SMS** – отметьте поле галочкой и введите номер телефона SIM карты, установленной в контроллер. Номер телефона должен быть с международным кодом.
- **Код администратора** – позволяет пользователю менять все рабочие параметры контроллера.
- **Язык текста** – SMS сообщения отправляются с использованием символов выбранного языка.
- **Положить трубку после** – контроллер отклонит вызов, по истечении указанного промежутка времени.

Группа „Периодический тест“

- **Включить отсылку** – отметив поле, включаете отправку периодических тестовых сообщений.
- **Период теста** – устанавливается период времени для отправки тестовых сообщений.
- **Начать Тест в** – укажите время отправки тестового сообщения.
- **Текст SMS** – запишите текст SMS сообщения.
- **В мобильное приложение** – отметив поле, тестовые сообщения будут отправляться в приложение **GATOR**.

Группа „SIM“

- **PIN SIM карты** – введите PIN код SIM карты.
- **APN** – введите имя APN.



- **Пользователь** – введите имя пользователя, если требуется.
- **Пароль** – введите пароль, если требуется.

Группа „Часовой пояс“

В контроллере можно установить текущее время вашей страны. Для этого вы должны указать часовой пояс своей страны и указать применяется ли в вашей стране летнее время.

- **Часовой пояс (час)** – отметьте поле и введите часовой пояс вашей страны.
- **Летнее время** – отметьте поле, если в вашей стране действует летнее время.

Группа „Текст SMS подтверждения“

Текст SMS сообщений, которые получит пользователь после отправки SMS команд.

- **Принудительное приветственное сообщение** – отметьте поле, чтобы новому пользователю, который был добавлен SMS сообщением или приложением **GATOR** к контроллеру, было отправлено SMS сообщение. (Эту функцию можно отключить с помощью SMS (**HELLO 123456 OFF**)).

5.3 Окно „IN/OUT“

Закладка „IN/OUT“

Вывод	Назначен	Название	Текст SMS о	Текст SMS при	Тип	Неактивный	Реакция	ПЦН	Без вос	Длина импул	План	Назнач	CID	Подтверд
1 IN	Выключ	Input1	IN1 event	IN1 restore	N/A	0	400	<input type="checkbox"/>	<input type="checkbox"/>	0		N/A	130	N/A
2 IN	Выключ	Input2	IN2 event	IN2 restore	N/A	0	400	<input type="checkbox"/>	<input type="checkbox"/>	0		N/A	130	N/A
3 I/O	Выключ	Input3	I/O 3 ON	I/O 3 OFF	N/A	0	400	<input type="checkbox"/>	<input type="checkbox"/>	3		N/A	130	N/A
4 I/O	Выключ	Output4	I/O 4 ON	I/O 4 OFF	N/A	0	400	<input type="checkbox"/>	<input type="checkbox"/>	3		N/A	130	N/A
5 OUT	Выход	Output5	Relay ON	Relay OFF	Импул	0	400	<input checked="" type="checkbox"/>	<input checked="" type="checkbox"/>	3		N/A	130	N/A

Настройка считывателя меток

Режим считывателя Wiegand:

Ю3 как кнопка выхода:

Включить функцию «статус работы»:

Событие входа / выхода с выходом:

Низкое напряжение считывателя:

Отключить фильтр считывателя:

Группа „Установки Входов и Выходов“

- **Выводы** – указаны номера клемм входов и выходов.
- **Назначение** – указаны типы клемм (вход, выход, выключено).
- **Название** - введите название входа IN или выхода OUT.
- **Текст SMS о событии** – записать текст SMS о событии при активации входа или выхода.
- **Текст SMS при восстановлении** – записать текст SMS при восстановлении состояния входа или выхода.
- **Тип** – указать тип входа (NC, NO, EOL=10 кΩ).
- **Неактивный** – вход будет нечувствителен определенное время после первой его активации. Чтобы выключить эту функцию введите 0.
- **Реакция** – укажите время реакции входа, мс.
- **ПЦН** – отметив поле, сообщения будут отправляться в ПЦН (пульт централизованного наблюдения) и в приложение **GATOR**.
- **Без восстановления** – отключить отправку сообщения о восстановлении состояния входа или выхода.



- **Длина импульса** – длительность времени импульса, когда выходу установлен тип **Импульс**.
- **План** – назначение номера временного графика, по которому будет управляться выход.
- **Назначить** – назначьте вход (IN) выходу. По активации входа можно определить реальное положение выхода.
- **CID** – Contact ID код.
- **Подтвердить** – укажите номер входа, при сработавшем входе будет разрешено управление выходом (OUT).

Группа „Настройка считывателя меток“

- **Режим считывателя Wiegand** – выберите (Отключить, Один считыватель, Два считывателя) сколько считывателей Wiegand подключено к контроллеру.
- **IO3 как кнопка выхода** – отметьте поле, если кнопка „Выход“ подключена к входу IO3 контроллера, и активация входа IO3 вызовет срабатывание выхода (5OUT) на продолжительность установленного импульса.
- **Включить функцию „статус работы“** – отметив поле, включите индикацию **статуса работы** в приложении **GATOR**.
- **Событие входа / выхода с выходом** – отметив поле, отправите сообщение о входе (или выходе) в помещение при управлении выходом (OUT) приложением **GATOR**.
- **Низкое напряжение считывателя** – отметьте поле и будет включен режим считывателя низкого напряжения.
- **Отключить фильтр считывателя** – отметьте поле и будет отключен внутренний фильтр устройства для считывателя, который отправляет короткие импульсы.

Закладка „Планировщик“

Выходы (OUT) могут управляться автоматически по заданному расписанию.

№	Название	Вкл	Режим	Режим кани	Кани	Время	Дата от							Время окончания									
							Пн	Вт	Ср	Чт	Пц	Сб	Вс	Время	Пн	Вт	Ср	Чт	Пц	Сб	Вс		
1	Schedule 1	<input checked="" type="checkbox"/>	Урове	Выключен	<input type="checkbox"/>	08:00	<input checked="" type="checkbox"/>	<input checked="" type="checkbox"/>	<input type="checkbox"/>	<input type="checkbox"/>	<input type="checkbox"/>	<input type="checkbox"/>	<input type="checkbox"/>	12:00	<input checked="" type="checkbox"/>	<input checked="" type="checkbox"/>	<input type="checkbox"/>	<input type="checkbox"/>	<input type="checkbox"/>	<input type="checkbox"/>	<input type="checkbox"/>	<input type="checkbox"/>	<input type="checkbox"/>
2	Schedule 2	<input type="checkbox"/>	Урове	Выключен	<input type="checkbox"/>	00:00	<input type="checkbox"/>	<input type="checkbox"/>	<input type="checkbox"/>	<input type="checkbox"/>	<input type="checkbox"/>	<input type="checkbox"/>	<input type="checkbox"/>	00:00	<input type="checkbox"/>	<input type="checkbox"/>	<input type="checkbox"/>	<input type="checkbox"/>	<input type="checkbox"/>	<input type="checkbox"/>	<input type="checkbox"/>	<input type="checkbox"/>	<input type="checkbox"/>
3	Schedule 3	<input type="checkbox"/>	Урове	Выключен	<input type="checkbox"/>	00:00	<input type="checkbox"/>	<input type="checkbox"/>	<input type="checkbox"/>	<input type="checkbox"/>	<input type="checkbox"/>	<input type="checkbox"/>	<input type="checkbox"/>	00:00	<input type="checkbox"/>	<input type="checkbox"/>	<input type="checkbox"/>	<input type="checkbox"/>	<input type="checkbox"/>	<input type="checkbox"/>	<input type="checkbox"/>	<input type="checkbox"/>	<input type="checkbox"/>
4	Schedule 4	<input type="checkbox"/>	Урове	Выключен	<input type="checkbox"/>	00:00	<input type="checkbox"/>	<input type="checkbox"/>	<input type="checkbox"/>	<input type="checkbox"/>	<input type="checkbox"/>	<input type="checkbox"/>	<input type="checkbox"/>	00:00	<input type="checkbox"/>	<input type="checkbox"/>	<input type="checkbox"/>	<input type="checkbox"/>	<input type="checkbox"/>	<input type="checkbox"/>	<input type="checkbox"/>	<input type="checkbox"/>	<input type="checkbox"/>

- **Название** – введите наименование временного графика.
- **Вкл.** – отметьте поле и включите временной график, когда выход будет управляться контроллером.
- **Режим выхода** – укажите режим работы PGM выхода: **Импульс** – выход будет активирован в начале и конце расписания на установленную продолжительность импульса; **Уровень** – выход будет активирован на указанный период времени.
- **Режим каникул** – укажите режим, как должен работать временной график при наступлении каникул (Выключено / Игнорировать во время каникул / Дополнительно, когда каникулы / Только во время каникул).
- **Каникулы** – отметьте поле, чтобы использовать график каникул, когда наступают каникулы.
- **Дата от** - укажите время и дни недели, когда будет активирован выход контроллера.
- **Время окончания** - укажите время и дни недели, до которых будет активирован выход контроллера.

Если в таблице **Планировщик** установлен режим работы выхода **Уровень** и указано только **Время окончания**, то выход будет выключен в указанное время, если он был включен. Расписание управления выходом должно быть назначено выходу (OUT).



Закладка „Каникулы“

Введите календарные праздники, во время которых можно будет установить дополнительную активацию выхода (OUT), предусмотренную в таблице **Планировщик**.

№	Вкл.	Дата от	Дата до
1	<input type="checkbox"/>	01/04/2020	01/04/2020
2	<input type="checkbox"/>	01/04/2020	01/04/2020
3	<input type="checkbox"/>	01/04/2020	01/04/2020
4	<input type="checkbox"/>	01/04/2020	01/04/2020
5	<input type="checkbox"/>	01/04/2020	01/04/2020

Время начала каникул: 15:25
Время окончания каникул: 16:44

- **Вкл.** – отметьте поле, чтобы включить определенный интервал каникул.
- **Дата от** – укажите дату начала каникул.
- **Дата до** – укажите дату окончания каникул.
- **Время начала каникул** – укажите время начала каникул.
- **Время окончания каникул** – укажите время окончания каникул.

5.4 Окно „Модули“

Закладка „Модули“

Если на месте установки контроллера есть беспроводной интернет (WiFi) или проводной интернет, то к контроллеру можно подключить WiFi модуль **W485** или „Ethernet“ модуль **E485** для передачи данных в приложение **GATOR** и на ПЦН (пульт централизованного наблюдения). При использовании модулей (**W485**, **E485**) с контроллером: 1) не используется мобильный интернет, а также можно отключить GPRS передачу данных контроллеру; 2) можно использовать контроллер без SIM карты, тогда управление осуществляется только через приложение **GATOR**.

ID	Модуль	Серийный №.	Название	Версия прошивки
1	Недоступен		Expander ID1	
2	Недоступен		Expander ID2	
3	W485 (W17u) модуль		Expander ID3	
4	Коммуникатор E485		Expander ID4	
5	Недоступен		Expander ID5	
6	Недоступен		Expander ID6	

- **Модуль** – выберите модуль, который подключен к контроллеру.
- **Серийный №** - укажите серийный номер подключенного модуля.



Закладка „Параметры“

Окно настроек WiFi модуля W485

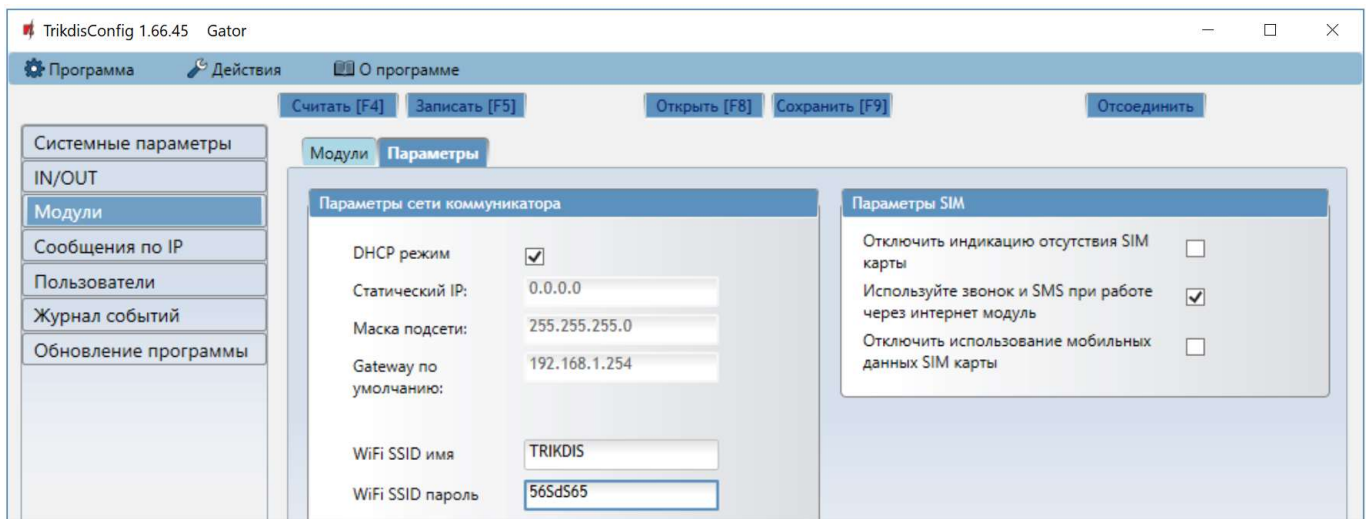

Группа „Параметры сети коммуникатора“

- **DHCP режим** – режим регистрации WiFi модуля в сети (ручной или автоматический). Отметьте поле галочкой (автоматический режим регистрации) и WiFi модуль автоматически считывает сетевые настройки (шлюз, маску подсети) и ему будет присвоен IP адрес.
- **Статический IP** – статический IP адрес (при ручной регистрации).
- **Маска подсети** – адрес маски подсети (при ручной регистрации).
- **Gateway по умолчанию** – адрес шлюза сети (при ручной регистрации).
- **WiFi SSID имя** – введите имя WiFi сети, к которой подключится модуль **W485**.
- **WiFi SSID пароль** – введите пароль WiFi сети.

Группа „Параметры SIM“

- **Отключить индикацию отсутствия SIM карты** – отметив поле галочкой, будет отключена индикация отсутствия SIM карты в контроллере.
- **Используйте звонок и SMS при работе через интернет модуль** – отметив поле галочкой, будет включено управление контроллером SMS сообщениями и звонком. Если поле не отмечено и есть WiFi сеть, то звонок и SMS сообщения не используются. Если поле не отмечено и отсутствует WiFi сеть, то контроллером можно управлять звонком и SMS сообщениями. Контроллер будет отправлять SMS сообщения пользователю.
- **Отключить использование мобильных данных SIM-карты** – отметив поле галочкой, будет запрещено использование мобильного интернета с SIM карты. Данные будут отправляться только через модуль **W485**. Если WiFi сеть отключится, то данные будут сохраняться в памяти контроллера. После восстановления WiFi сети, контроллер отправит сохраненные данные через модуль **W485**.

Окно настроек „Ethernet“ модуля E485

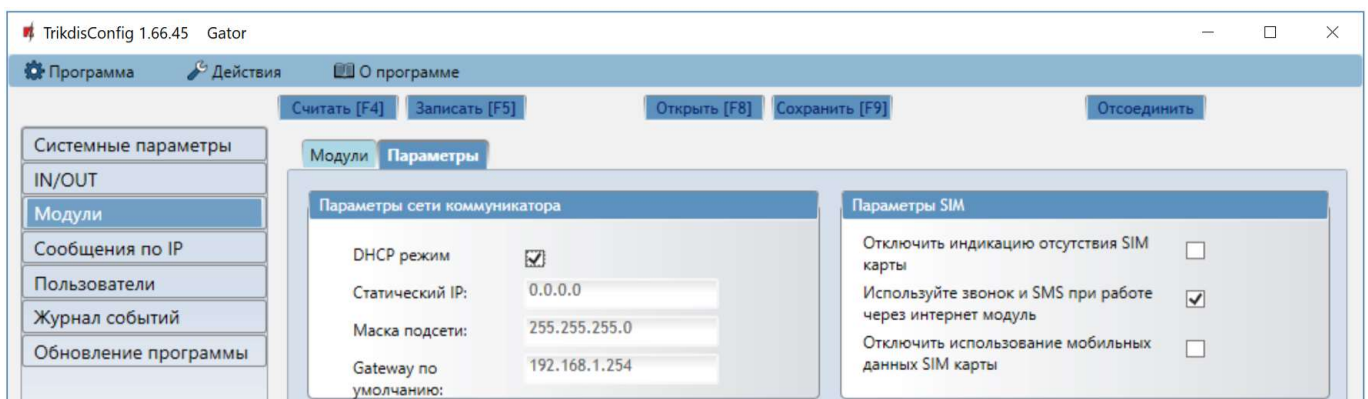



Группа „Параметры сети коммуникатора“

- **DHCP режим** – режим регистрации „Ethernet“ модуля в сети (ручной или автоматический). Отметьте поле галочкой (автоматический режим регистрации) и „Ethernet“ модуль автоматически считывает сетевые настройки (шлюз, маска подсети) и ему будет присвоен IP адрес.
- **Статический IP** – статический IP адрес (при ручной регистрации).
- **Маска подсети** – адрес маски подсети (при ручной регистрации).
- **Gateway по умолчанию** – адрес шлюза сети (при ручной регистрации).

Группа „Параметры SIM“

- **Отключить индикацию отсутствия SIM карты** – отметив поле галочкой, будет отключена индикация отсутствия SIM карты в контроллере.
- **Используйте звонок и SMS при работе через интернет модуль** – отметив поле галочкой, будет включено управление контроллером SMS сообщениями и звонком. Если поле не отмечено и есть интернет, то звонок и SMS сообщения не используются. Если поле не отмечено и отсутствует интернет, то контроллером можно управлять звонком и SMS сообщениями. Контроллер будет отправлять SMS сообщения пользователю.
- **Отключить использование мобильных данных SIM-карты** – отметив поле галочкой, будет запрещено использование мобильного интернета с SIM карты. Данные будут отправляться только через модуль **E485**. Если интернет отключится, то данные будут сохраняться в памяти контроллера. После восстановления интернета, контроллер отправит сохраненные данные через модуль **E485**.

5.5 Окно „Сообщения по IP“

Группа „Основной канал“

- **Протокол** – выберите способ передачи сообщений (IP, SMS) в ПЦН (пульт централизованного наблюдения).
- **Домен или IP** – введите домен или IP адрес приемника ПЦН.
- **Порт** – введите номер порта приемника ПЦН в сети.
- **Номер телефона** – если выбран **Протокол** SMS, введите номер телефона (пример: 370xxxxxxx) SMS приемника ПЦН.
- **Ключ шифрования** – 6-значный ключ шифрования, который должен совпасть с ключом шифрования приемника ПЦН.

Группа „Резервный канал“

Настройки аналогичны **Основному каналу** связи.



Группа „Настройки“

- **Вернуться к Основному после** – интервал времени, после которого контроллер попытается восстановить связь с основным каналом связи.
- **Период PING** – активировать передачу PING сигнала и указать его периодичность.
- **SMS период PING** – активировать передачу SMS PING сигнала и указать его периодичность.
- **Перейти к резервному через** – указать количество неудачных попыток подсоединиться к **Основному каналу** связи, после чего контроллер автоматически переключится на **Резервный канал** связи.
- **DNS1 и DNS2** – IP адреса DNS серверов.

Группа „Резервный 2“

- **Номер телефона** – номер телефона (пример: 370xxxxxxx) SMS приемника ПЦН, который способен принимать SMS сообщения. Второй резервный канал передает SMS сообщения лишь тогда, когда сообщения не могут быть переданы по основному и резервному каналам связи. Он особенно важен, при нарушении IP связи в сети оператора мобильной связи. Этот канал работает только в том случае, если в основном канале и резервном канале установлен режим GPRS. SMS-сообщения будут отправлены в SMS-приемник ПЦН: 1) сразу после первого включения контроллера; 2) после прерывания соединения TCP/IP или UDP/IP в основном и резервном каналах связи.

Группа „Облачное приложение“

- **Разрешить подключиться** – отметив поле галочкой, включите облачный сервис. Контроллер сможет обмениваться данными с приложением **GATOR** (или с приложением **Protegus**) и появится возможность удаленной конфигурации контроллера с программой **TrikdisConfig**.
- **Передача параллельно** – отметив поле галочкой, сообщения будут отправляться параллельно в ПЦН, в приложение **GATOR** (или в приложение **Protegus**) и пользователям. В противном случае, сообщения в приложение **GATOR** (или в приложение **Protegus**) и пользователям будут отправлены только после передачи данных в ПЦН.
- **Код доступа к Облаку** - 6-значный код доступа к **Protegus** (заводской код - 123456).

5.6 Окно „Пользователи“

Закладка „Пользователи“

№	E-mail адрес	Телефон/RFID	Имя	Вкл GRE	Граф 5	Название	Больше настроек	
10			Not authorized	<input checked="" type="checkbox"/>	<input type="checkbox"/>	н/п	<input checked="" type="checkbox"/>	Больше настроек
1A	trikdis@trikdis.com	+3706574123	Sergej	<input checked="" type="checkbox"/>	<input type="checkbox"/>	н/п	<input checked="" type="checkbox"/>	Больше настроек
2A				<input checked="" type="checkbox"/>	<input type="checkbox"/>	н/п	<input checked="" type="checkbox"/>	Больше настроек
3A				<input checked="" type="checkbox"/>	<input type="checkbox"/>	н/п	<input type="checkbox"/>	Больше настроек
4A				<input checked="" type="checkbox"/>	<input type="checkbox"/>	н/п	<input type="checkbox"/>	Больше настроек
5A				<input checked="" type="checkbox"/>	<input type="checkbox"/>	н/п	<input type="checkbox"/>	Больше настроек
6A				<input checked="" type="checkbox"/>	<input type="checkbox"/>	н/п	<input type="checkbox"/>	Больше настроек
7A				<input checked="" type="checkbox"/>	<input type="checkbox"/>	н/п	<input type="checkbox"/>	Больше настроек
11	petr@trikdis.com	+370654789	Petr	<input checked="" type="checkbox"/>	<input type="checkbox"/>	н/п	<input checked="" type="checkbox"/>	Больше настроек

- **№** - номер пользователя по порядку. Номера с буквой „А“ (от 1А до 7А) являются номерами администраторов, которые смогут настраивать, управлять контроллером и получать сообщения. Остальные номера (от 11 до 1010) являются номерами пользователей, которые смогут только управлять контроллером.
- **E-mail адрес** – укажите адрес электронной почты пользователя.
- **Телефон/RFID** – укажите номер телефона или ID номер RFID карты (брелока) пользователя (пример номера телефона: +370xxxxxxx).
- **Имя** – введите имя пользователя.



- **Вкл.** – отметьте поле, чтобы пользователь был активирован.
- **GRE** – отметьте поле, чтобы пользователю контроллером **GATOR** было отправлено приветственное SMS сообщение.
- **График** – выберите номер графика, по которому пользователю будет разрешено управлять контроллером.
- **Выход** – отметьте поле, чтобы пользователь мог управлять выходом (OUT).
- **Звонок** – отметьте выходы, которые будут автоматически активированы при звонке (если пользователю присвоены несколько выходов OUT), после чего звонок будет отклонен.
- **Больше настроек** – нажав на поле, откроется дополнительное окно настроек пользователя.

Примечание: Снимите флажок с **Вкл.** пользователю №10 с именем **Not authorised**. Так будет запрещено управление выходом контроллера лицам, невнесенным в список пользователей.

Настройки администратора (номера от 1А до 7А)

- **№** - порядковый номер администратора.
- **Включено** – отметьте поле, чтобы администратору было разрешено управлять выходами.
- **Имя** – введите имя администратора.
- **E-mail адрес** – введите адрес электронной почты администратора.
- **Телефон или RFID код** – введите номер телефона администратора или ID номер RFID карты администратора.
- **Код клавиатуры** – если к контроллеру подключен RFID считыватель с клавиатурой Wiegand 26/34, то пользователю можете ввести код управления.
- **Подтверждение на SMS сообщение** – отметьте поле, и администратор будет получать ответы SMS сообщениями, когда контроллер будет управляться и конфигурироваться SMS сообщениями.
- **Получить тестовое SMS сообщение** – отметьте поле, и администратор будет получать тестовые сообщения.
- **Переслать неизвестное SMS сообщение** – отметьте поле и включите переадресацию SMS сообщений с неизвестных номеров телефонов.
- **Информирование SMS сообщением** – отметьте входы (INx) и выходы (OUTx), о срабатывании которых будет извещен администратор SMS сообщениями.
- **Может контролировать выходы** - отметьте номер выхода, которым будет управлять администратор.
- **SMS приветствие** – отметьте поле, чтобы пользователю контроллером **GATOR** было отправлено приветственное SMS сообщение
- **Автоматическое управление выходом при звонке** - отметьте выходы, которые будут автоматически активированы при звонке (если пользователю присвоены несколько выходов OUT), после чего звонок будет отклонен.

№	1A
Включено	<input checked="" type="checkbox"/>
Имя	<input type="text" value="Sergej"/>
E-mail адрес	<input type="text" value="trikdis@trikdis.com"/>
Телефон или RFID код	<input type="text" value="+3706574123"/>
Код клавиатуры	<input type="text"/>
Подтверждение на SMS сообщение	<input checked="" type="checkbox"/>
Получить тестовое SMS сообщение	<input type="checkbox"/>
Переслать неизвестное SMS сообщение	<input type="checkbox"/>
Информирование SMS сообщением	OUT5 <input type="checkbox"/>
Может контролировать выходы	OUT5 <input checked="" type="checkbox"/>
Название	<input type="checkbox"/>
Название	OUT5 <input type="checkbox"/>

Сохранить



Настройки пользователя (номера от 11 до 1010)

- **№** - номер пользователя.
- **Включено** – отметьте поле, чтобы пользователю было разрешено управлять выходами.
- **Имя** – введите имя пользователя.
- **E-mail адрес** – введите адрес электронной почты пользователя.
- **Телефон или RFID код** – введите номер телефона пользователя или ID номер RFID карты пользователя.
- **Код клавиатуры** – введите код пользователя RFID считывателя с клавиатурой.
- **Назначить график** – пользователю назначается номер временного графика (номер временного графика и его настройка устанавливается во вкладке „График“), когда пользователь может управлять выходами OUT.
- **От** – укажите дату и время, с которого пользователь может управлять выходами контроллера.
- **До** – укажите дату и время, до которого пользователь может управлять выходами контроллера.
- **Вкл. счетчик** – отметьте поле, чтобы включить счетчик.
- **Установить счетчик** – укажите сколько раз пользователь может управлять выходом контроллера, в течении установленного промежутка времени.
- **Текущий счетчик** - текущее число количеств управлений выходом контроллера.
- **Может контролировать выходы** - отметьте номер выхода, которым будет управлять пользователь.
- **SMS приветствие** – отметьте поле, чтобы пользователю контроллером **GATOR** было отправлено приветственное SMS сообщение.
- **Автоматическое управление выходом при звонке** - отметьте выходы, которые будут автоматически активированы при звонке (если пользователю присвоены несколько выходов OUT), после чего звонок будет отклонен.

5.6.1 Регистрация RFID карточек (брелоков)

1. Подключите RFID считыватель к контроллеру (см. п.2.6 „Схема подключения RFID считывателя (Wiegand 26/34)“). Подсоедините USB Mini-B кабель к контроллеру. В программе **TrikdisConfig** укажите сколько считывателей подсоединено к контроллеру.

Выход	Назначен	Название	Текст SMS о	Текст SMS о	Тип	Неактивный	Реакция	ПЦН	Без вос	Длина импул	План	Назнач	CID	Подтверд
1 IN	Выключ	Input1	IN1 event	IN1 restore	N/A	0	400	<input type="checkbox"/>	<input type="checkbox"/>	0	-	N/A	130	N/A
2 IN	Выключ	Input2	IN2 event	IN2 restore	N/A	0	400	<input type="checkbox"/>	<input type="checkbox"/>	0	-	N/A	130	N/A
3 I/O	Выключ	Input3	I/O 3 ON	I/O 3 OFF	N/A	0	400	<input type="checkbox"/>	<input type="checkbox"/>	3	-	N/A	130	N/A
4 I/O	Выключ	Output4	I/O 4 ON	I/O 4 OFF	N/A	0	400	<input type="checkbox"/>	<input type="checkbox"/>	3	-	N/A	130	N/A
5 OUT	Выход	Output5	Relay ON	Relay OFF	Импульс	0	400	<input checked="" type="checkbox"/>	<input checked="" type="checkbox"/>	3	-	N/A	130	N/A

В окне „Пользователи“ нажмите на кнопку **Зарегистрировать RFID**.

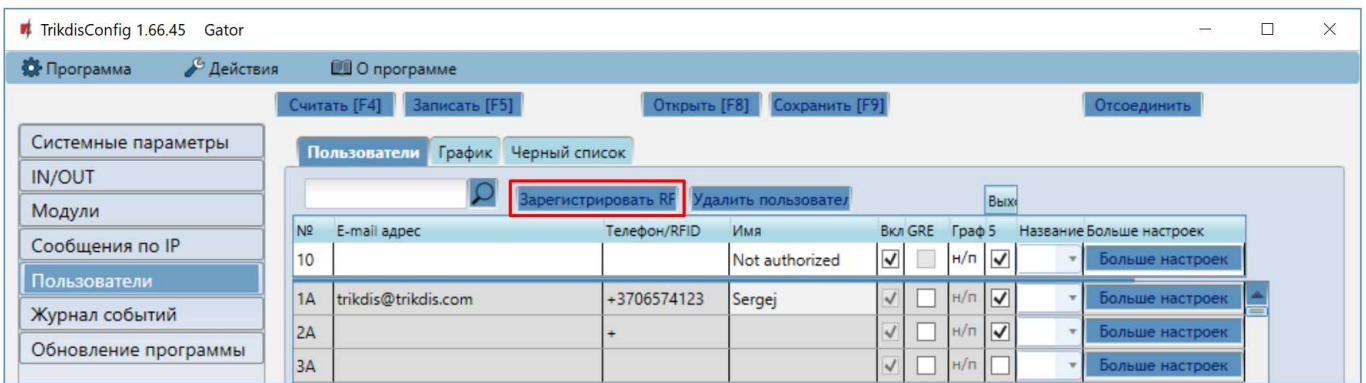

Открывается окно регистрации RFID карточек (брелоков).

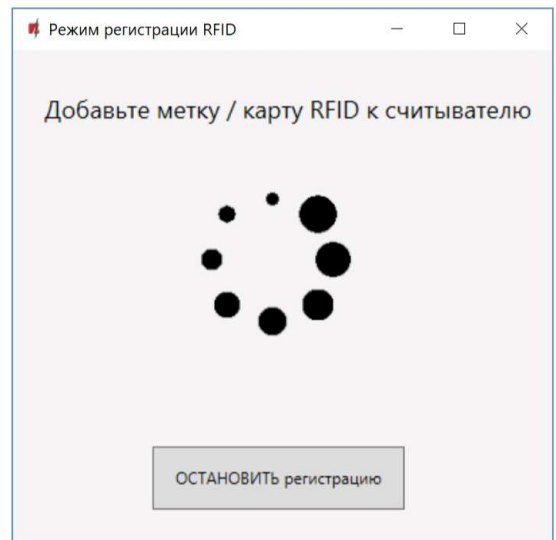

Приложите RFID карточку к считывателю. Когда считыватель считывает RFID карточку (брелок), то открывается новое окно программы, в котором необходимо **Ввести имя пользователя** и отметить поле **Пользователь может контролировать PGM выход 5**. Нажмите кнопку **Добавить**. При необходимости добавить еще RFID карточек (брелоков) повторите выше описанные шаги. Когда регистрация RFID карточек (брелоков) будет окончена нажмите на кнопку **Остановить регистрацию**.

Нажмите на кнопку **Записать [F5]**, чтобы список RFID карточек был записан в контроллер.

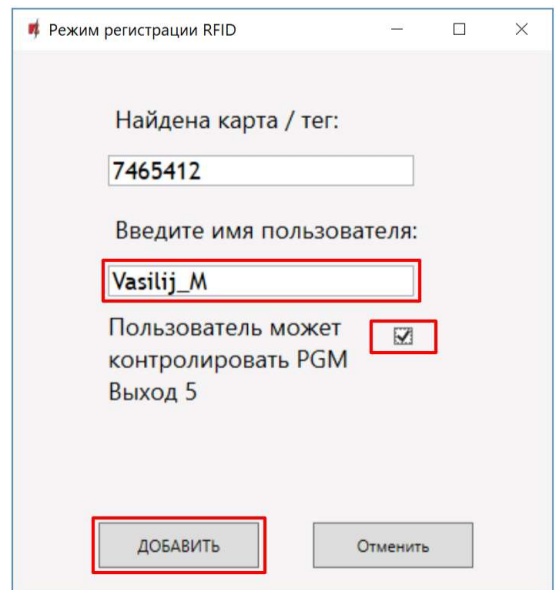

Регистрацию RFID карточки (брелока) можно выполнить в программе **TrikdisConfig**, вводя ID номер RFID карточки в поле **Телефон/RFID**. Введите имя пользователя. Отметьте поле **Вкл.** и **Выход 5**. Нажмите на кнопку **Записать [F5]**, чтобы список RFID карточек был записан в контроллер.

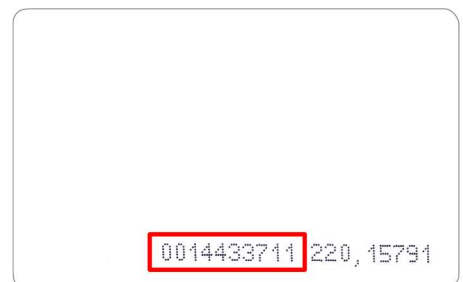

ID номер RFID карты.

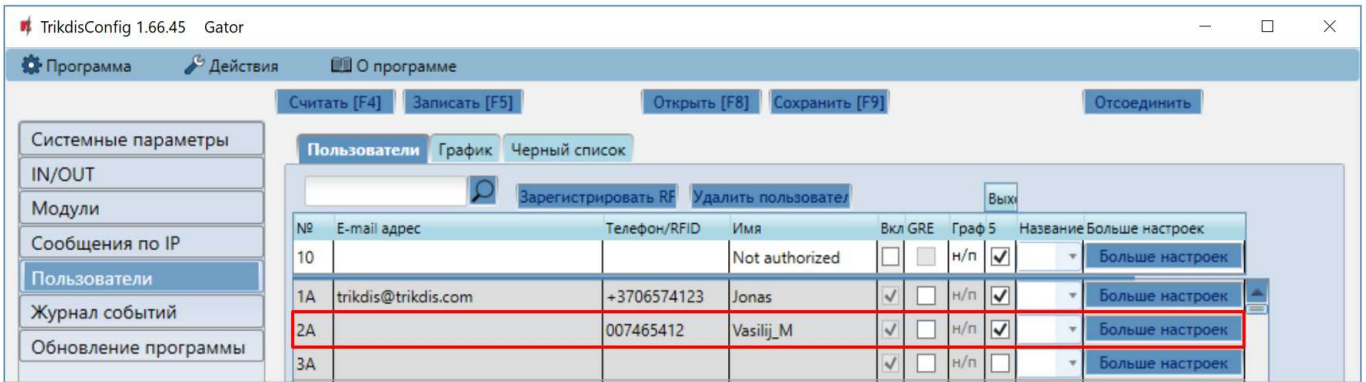

2. Регистрация RFID карточек (брелоков) в приложении **GATOR**.

В приложении **GATOR** выберите **Settings, Users, Add new user** (Добавить нового пользователя). Введите адрес электронной почты (E-mail address), имя пользователя (Name), ID номер RFID карточки (брелока) (RFID number), 4-значный код пользователя (если применяется RFID считыватель с клавиатурой) (User code). Нажмите **Next**.

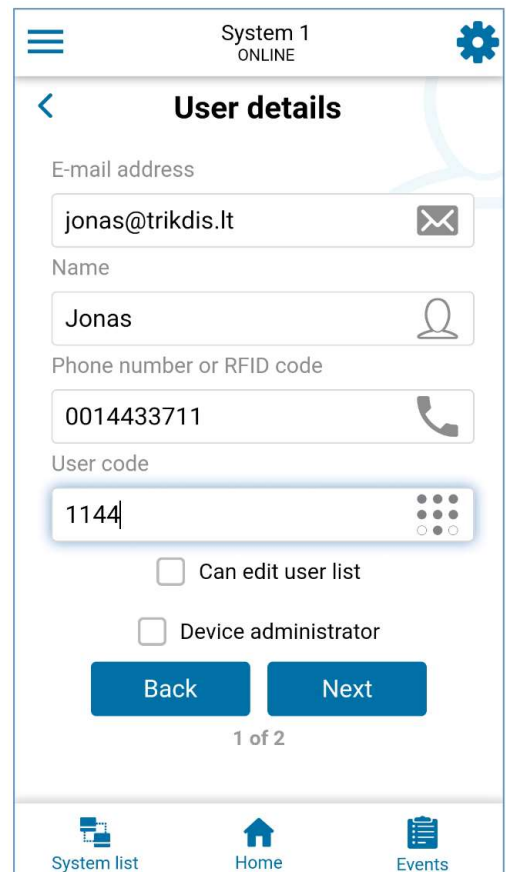

Отметьте выход, которым будете управлять. Нажмите **Done**. В список пользователей добавлен новый пользователь с RFID карточкой (брелоком).

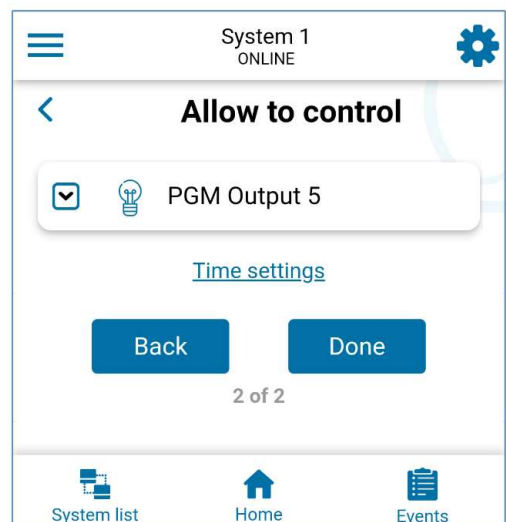



Закладка „График“

Выходы (OUT) могут управляться пользователем в соответствии с установленным графиком (расписанием). Расписание должно быть назначено пользователю.

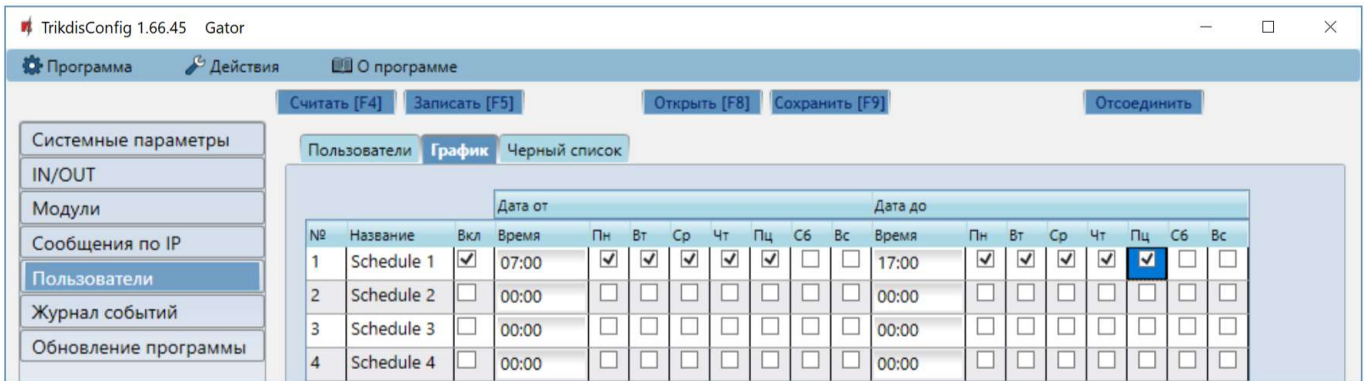

- **Название** – введите название графика.
- **Вкл.** – отметьте поле, чтобы включить временной график управления выходами контроллера.
- **Дата от** - укажите время и день недели, с которого пользователю будет разрешено управлять выходами контроллера.
- **Дата до** – укажите время и день недели, до которого пользователю будет разрешено управлять выходами контроллера.

Закладка „Черный список“

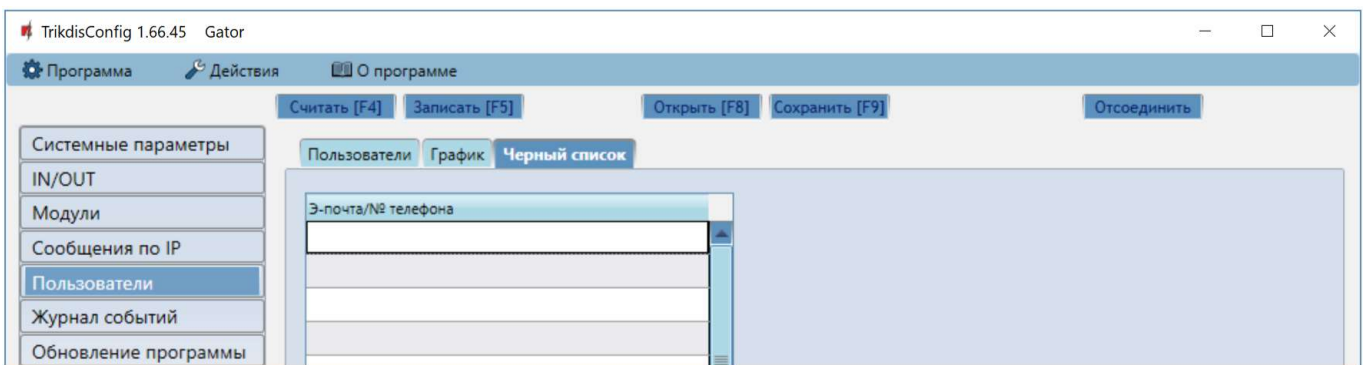

В **Черный список** вносятся адреса электронной почты пользователей, телефонные номера пользователей, ID номера RFID карточек, которым будет запрещено управлять контроллером.

Удобно вносить пользователей в **Черный список** прямо из **Журнала событий**. В **Журнале событий** нужно щелкнуть правой кнопкой мышки по номеру телефона, адресу электронной почты или ID номеру RFID карточки и выбрать **Добавить в черный список**.

5.7 Окно „Журнал событий“

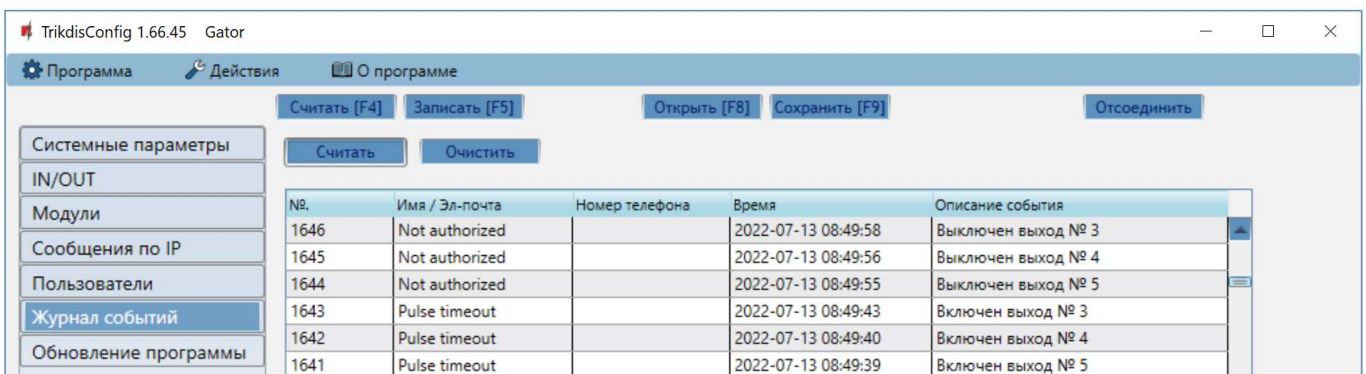

Нажмите кнопку **Считать**. **Журнал событий** будет считан из памяти контроллера. **Журнал событий** предоставляет информацию о выполненных действиях контроллером и его внутренних событиях.



5.8 Восстановление заводских настроек

Для восстановления заводских настроек контроллера необходимо в программном окне *TrikdisConfig* нажать кнопку **Восстановить**.



5.9 Настройки для индикации положения ворот

Приложение *GATOR* и *Виджет* могут отображать реальное положение ворот (ворота открыты или закрыты). Для этого вход контроллера IN1 должен быть подключен в блоке автоматики ворот к выходу состояния положения ворот, см. п. 2.5 „Схема подключения контроллера GATOR к автоматике ворот“.

В программе *TrikdisConfig* в окне „IN/OUT“ необходимо назначить подключенный вход IN1 к выходу OUT, который будет управлять воротами.

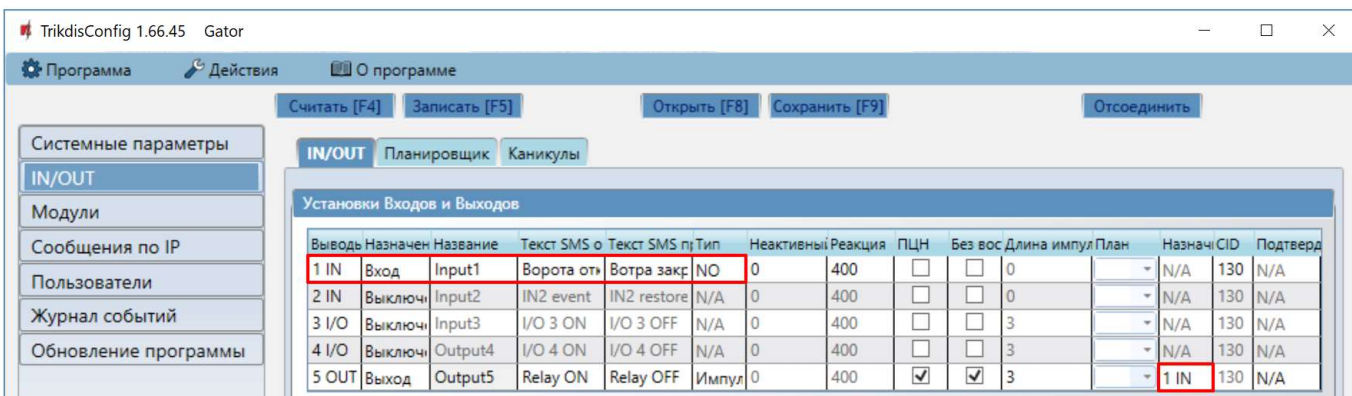

Чтобы получать SMS сообщения об открытии/закрытии ворот, введите тексты SMS сообщений об активации и восстановлении состояния входа IN1.

В окне „Пользователи“ нажмите на кнопку **Больше настроек**.

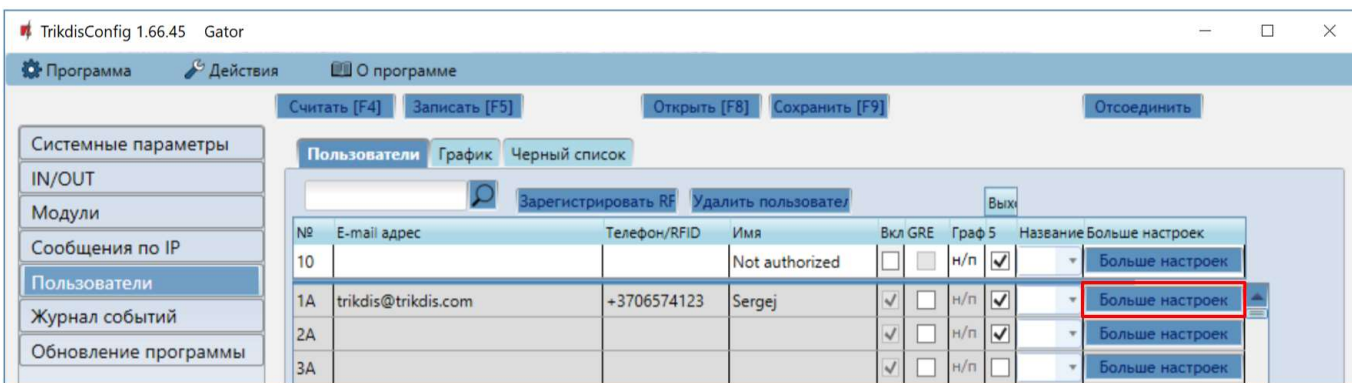



В окне „Настройки пользователя“ отметьте поле IN1, чтобы пользователь получал SMS сообщения о положении ворот. Нажмите **Сохранить**.

6 Удаленная настройка рабочих параметров

Важно: Удаленная настройка возможна тогда, когда у контроллера:

1. Включен **Protegeus** сервис (см. п. 5.5 „Сообщения по IP“).
2. Включено питание (мигает зеленый „POWER“ индикатор).
3. SIM карта контроллера зарегистрировалась в сети (светит зеленый и мигает желтый „NETWORK“ индикатор).

1. Загрузите программу **TrikdisConfig** с сайта www.trikdis.com/ru/ и установите ее.
2. Убедитесь, что контроллер подключен к интернету и включен **Protegeus** сервис.
3. Запустите программу **TrikdisConfig**. В разделе **Удаленный доступ** введите IMEI номер контроллера в поле „Уникальный №“. IMEI номер указан на наклейке, которая приклеена на корпусе контроллера и на упаковке.

4. В поле „Название системы“ введите наименование системы. Нажмите кнопку **Конфигурировать**.
5. Откроется окно конфигурации контроллера. Нажмите кнопку **Считать [F4]**. Программа считывает настройки контроллера. Если откроется окно запроса ввода кода администратора, введите шестизначное значение кода администратора. Чтобы программа запомнила код, установите флажок в поле **Запомнить пароль** и нажмите кнопку **Записать [F5]**.



6. Сделайте необходимые настройки контроллеру. Окончив конфигурацию, нажмите кнопку **Записать [F5]**. Чтобы отключиться от контроллера, нажмите кнопку **Отсоединить** и выключите программу *TrikdisConfig*.

7 Тестирование контроллера GSM

После завершения установки и настройки контроллера, выполните проверку системы:

1. Убедитесь, что включено питание.
2. Проверьте подключение к мобильной сети („NETWORK“ индикатор: светит зеленый и мигает желтый).
3. Чтобы проверить входы контроллера, активируйте их и убедитесь, что сообщения отправляются получателям.
4. Чтобы проверить выходы контроллера, активируйте их удаленно и убедитесь, что сообщения отправляются получателям и что выходы активируются.

8 Обновление прошивки контроллера

Примечание: Контроллер подключен к программе *TrikdisConfig*. Программа предложит обновить прошивку контроллера, если есть новая версия прошивки. Для обновления прошивки компьютер должен быть подключен к интернету.

Если на вашем компьютере установлена антивирусная программа, то она может заблокировать функцию автоматического обновления программного обеспечения. В этом случае вам придется перенастроить антивирусную программу.

Прошивку контроллера можно обновить или изменить вручную. После обновления прошивки все настройки контроллера сохраняются. Прошивка может быть изменена на более новую или более старую версию. Чтобы изменить прошивку выполните следующие действия:

1. Запустите программу *TrikdisConfig*.
2. Подключите контроллер к компьютеру через USB mini-B кабель или удаленно. Если есть новая прошивка контроллера, программа предложит обновить прошивку контроллера на более новую.
3. Выберите в меню **Обновление программы**.
4. Щелкните по кнопке **Открыть файл** и выберите необходимый файл прошивки. Если у вас нет файла прошивки, вы можете загрузить последний файл заводского программного обеспечения, как зарегистрированный пользователь, с сайта www.trikdis.com.

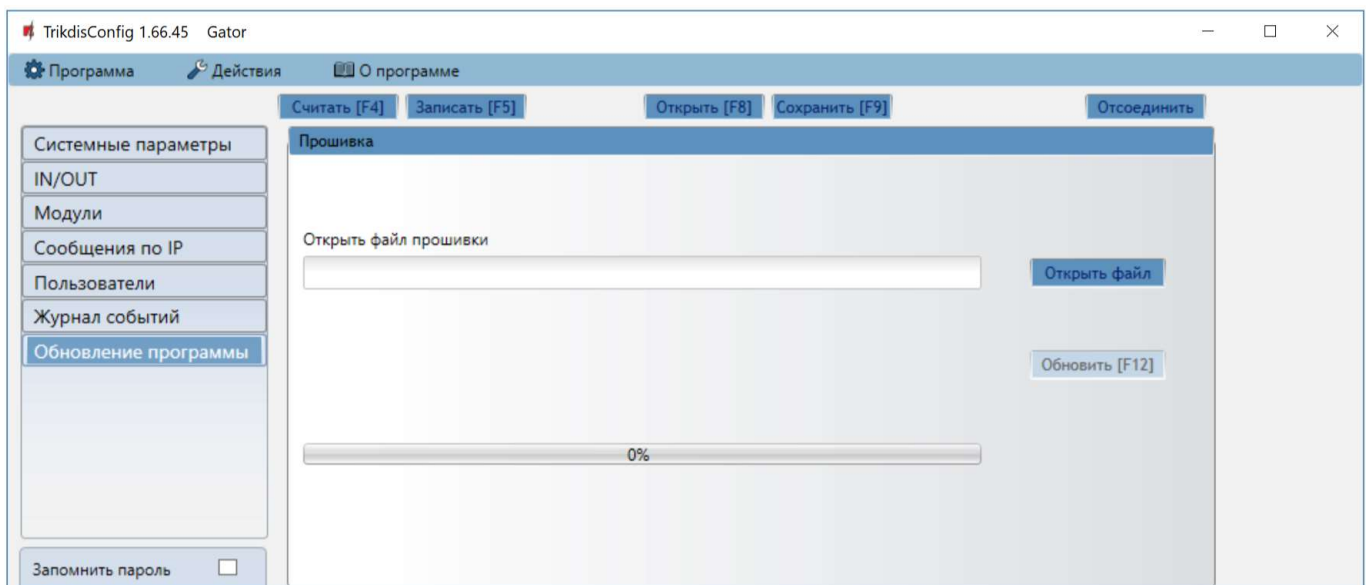

5. Нажмите кнопку **Обновить [F12]**.
6. Дождитесь окончания процесса обновления прошивки контроллера.